



# Τιμοκατάλογος

*Μάιος 2026*

# ΑΝΤΛΙΕΣ ΘΕΡΜΟΤΗΤΑΣ- FAN COILS ΕΝΑΛΛΑΚΤΕΣ ΑΕΡΑ-ΑΕΡΑ



WWW.MECHANICALSOLUTIONS.GR

iGarden

 **eco plus**  
environmentally friendly technology

**KyBOM**

**MECO**

**Unico**

**HOLTOP**



**7 Χρόνια** Εγγύηση Συμπιεστή  
**5 Χρόνια** Ολική Εγγύηση  
**3 Χρόνια** Εγγύηση Αντικατάστασης  
για βλάβη στο ψυκτικό κύκλωμα

**COP 7 | A+++/A+++ | SCOP 6.78**

Η iGarden R290 είναι μια σύγχρονη αντλία θερμότητας υψηλής απόδοσης, σχεδιασμένη για οικονομική θέρμανση, ψύξη και άνεση όλο τον χρόνο. Χρησιμοποιεί το οικολογικό ψυκτικό μέσο R290, προσφέροντας χαμηλότερη κατανάλωση ενέργειας, αθόρυβη λειτουργία και αξιόπιστη απόδοση ακόμη και σε χαμηλές εξωτερικές θερμοκρασίες. Ιδανική επιλογή για κατοικίες και επαγγελματικούς χώρους που αναζητούν αποδοτική και φιλική προς το περιβάλλον λύση θέρμανσης

ΠΕΡ.	ΧΑΡΑΚΤΗΡ.	iGXC08	iGXC11 (M/T)	iGXC13 (M/T)	iGXC16 (M/T)
Παροχή	V/Hz	1Φ / 230V	1Φ / 230V 3Φ / 400V	1Φ / 230V 3Φ / 400V	1Φ / 230V 3Φ / 400V
Θ.Α7/W35	Ονομ. ισχύς (kW)	8.00	11.00	13.00	16.00
Θ.Α7/W35	Εύρος ισχύος (kW)	2.11-10.04	3.77-13.46	4.05-15.15	6.41-20.64
Θ.Α7/W35	Κατανάλωση (kW)	0.33-3.01	0.57-3.77	0.66-4.01	1.06-6.03
Θ.Α7/W35	COP Range	4.13-7.00	4.11-7.00	4.09-6.58	4.05-6.45
Θ.Α7/W55	Ονομ. ισχύς (kW)	7.60	10.60	12.70	15.80
Θ.Α7/W55	Εύρος ισχύος (kW)	2.27-10.22	3.33-13.08	3.92-14.60	5.32-20.12
Θ.Α7/W55	Κατανάλωση (kW)	0.43-3.25	0.76-4.08	0.96-4.65	1.13-6.75
Θ.Α7/W55	COP Range	2.25-4.15	2.15-4.03	2.04-4.04	2.06-4.00
Ψ.Α35/W18	Ονομ. ισχύς (kW)	7.00	10.00	12.00	15.00
Ψ.Α35/W18	Κατανάλωση (kW)	0.47-2.89	0.84-3.56	0.77-3.88	1.10-5.75
Ψ.Α35/W18	EER Range	2.21-4.33	2.10-4.21	2.01-4.20	2.05-4.20
Ηλεκτρικά Χαρακτηρ.	Μέγ. ένταση ρεύματος	16.0 A	24.8 / 14.6 A	26.5 / 15.2 A	38.0 / 18.3 A
	Ον. ένταση ρεύματος	10.6 A	17.7 / 8.4 A	19.0 / 9.1 A	24.3 / 11.1 A
Θόρυβος	dB(A) @1m / @3m	43 / 29	44 / 30	45 / 32	47 / 35
Εν. κλάση	Μέσο κλίμα W35/W55	A+++/A+++			
Συμπιεστής	Τύπος	Twin rotary			
Τιμή	€	6.500€	8.400€   8.800€	9.500€   10.000€	11.500€   12.000€

# 100% Ισχύς ακόμα και στους -10°C

Η αντλία θερμότητας iGarden διατηρεί την ονομαστική της ισχύ ακόμα και στους -10°C, προσφέροντας σταθερή θέρμανση, υψηλή απόδοση COP > 3 και χαμηλότερη κατανάλωση.

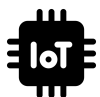
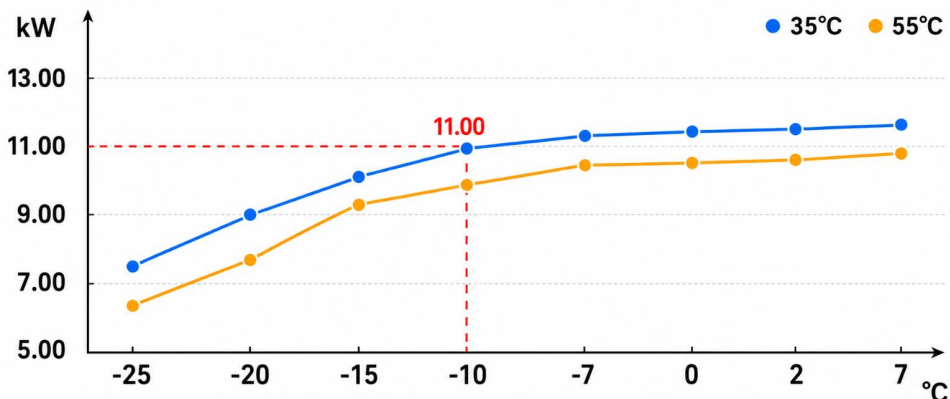

## Έξυπνο χειριστήριο αφής 7"

Η εφαρμογή iGarden επιτρέπει τον εύκολο και άμεσο έλεγχο της αντλίας θερμότητας από οπουδήποτε, ενώ μέσω OTA Updates παρέχονται ενημερώσεις λογισμικού για συνεχή βελτίωση της λειτουργίας και της απόδοσης. Παράλληλα, η εφαρμογή IoT προσφέρει απομακρυσμένη πρόσβαση για γρήγορη διάγνωση και άμεση τεχνική υποστήριξη.

## Όχι απλά A+++

Η iGarden δεν ανήκει απλώς στην κορυφαία ενεργειακή κατηγορία. Την ξεπερνά. Με SCOP 6,78, προσφέρει 30% μεγαλύτερη απόδοση από την A+++ , θέτοντας ένα νέο πρότυπο στην εξοικονόμηση ενέργειας και την απόδοση των αντλιών θερμότητας.

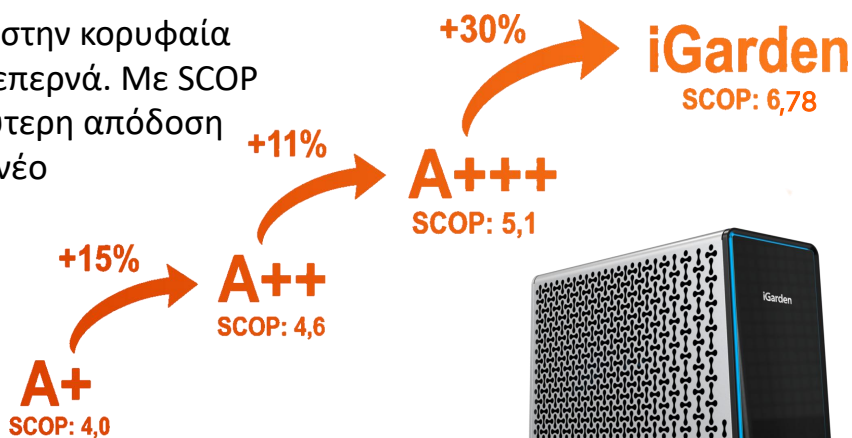



## Αντλίες θερμότητας monoblock-split έως 60°C

### Eco Plus GT SKR INVERTER R32



Η αντλία θερμότητας αέρα-νερού με τεχνολογία DC Inverter R32 είναι μια λύση που χρησιμοποιείται για τη θέρμανση, την ψύξη και την παραγωγή ζεστού νερού χρήσης. Η θερμοκρασία του νερού εξόδου είναι έως και 60 °C για εφαρμογές σε καλοριφέρ και ζεστού νερού οικιακής χρήσης, καθιστώντας το ζεστό νερό άμεσα διαθέσιμο. Επιπλέον, μπορεί να σας προσφέρει ένα πιο δροσερό περιβάλλον σε ένα ζεστό καλοκαίρι. Θα απολαύσετε μια άνετη ζωή στο σπίτι σας όλο το χρόνο με μία συσκευή.

Μοντέλο	Θέρμανση A7/W35°C		Ψύξη A35/W7°C		Τροφοδοσία V / ph. / Hz	Διαστάσεις Π / Β / Υ	ΤΙΜΗ ΠΡΟ ΦΠΑ
	Αποδιδόμενη Ισχύς (Kw)	Απορροφούμενη Ισχύς(Kw)	Αποδιδόμενη Ισχύς (Kw)	Απορροφούμενη Ισχύς (Kw)			
<b>GT-SKR 020 M32 (M)</b>	6.80 (3.36~7.93)	1.62 (0.82~1.91)	5.00 (2.75~6.50)	1.78 (1.07~2.58)	230~240/1/50	1115x470x1020	<b>4.400 €</b>
<b>GT-SKR 030 M32 (M)</b>	9.00 (4.50~10.66)	2.05 (1.07~2.50)	6.50 (3.58~8.45)	2.28 (1.37~3.31)	230~240/1/50	1115x470x1020	<b>4.900 €</b>
<b>GT-SKR 040 M32 (M) A</b>	13.00 (6.60~15.60)	3.30 (1.50~3.64)	10.20 (5.61~13.26)	3.64 (2.18~5.28)	220~240/1/50	1115x470x1020	<b>6.000 €</b>
<b>GT-SKR 040 M32 (T) A</b>	13.00 (6.60~15.60)	3.30 (1.50~3.64)	10.20 (5.61~13.26)	3.64 (2.18~5.28)	380~415/3/50	1115x470x1020	<b>6.200 €</b>
<b>GT-SKR 040 M32 (M) B</b>	15.00 (6.60~15.60)	3.30 (1.50~3.64)	10.20 (5.61~13.26)	3.64 (2.18~5.28)	220~240/1/50	1115x470x1020	<b>6.300 €</b>
<b>GT-SKR 040 M32 (T) B</b>	15.00 (6.60~15.60)	3.30 (1.50~3.64)	10.20 (5.61~13.26)	3.64 (2.18~5.28)	380~415/3/50	1115x470x1020	<b>6.500 €</b>
<b>GT-SKR 050 M32 (M)</b>	17.00 (8.60~20.30)	3.86 (1.91-4.45)	12.90 (7.10~18.70)	4.45 (2.67~6.45)	230~240/1/50	1165x470x1280	<b>7.220 €</b>
<b>GT-SKR 050 M32 (T)</b>	17.00 (8.60~20.30)	3.86 (1.91-4.45)	12.90 (7.10~18.70)	4.45 (2.67~6.45)	380~415/3/50	1165x470x1280	<b>7.420 €</b>
<b>GT-SKR 040 S32 (M) Split</b>	13.00 (6.05~14.30)	2.97 (1.51~3.52)	10.20 (5.61~13.26)	3.64 (2.18~5.28)	230~240/1/50	1115x470x1020	<b>6.675 €</b>
<b>GT-SKR 050 S32 (M) Split</b>	17.00 (8.60~20.30)	3.86 (1.91-4.45)	12.90 (7.10~18.70)	4.45 (2.67~6.45)	230~240/1/50	1165x470x1280	<b>7.560€</b>
<b>GT-SKR 080 M32 (T)</b>	22.00 (9.06~27.50)	4.83 (2.49-6.04)	16.40 (9.00~18.00)	5.86 (3.20~6.40)	380~415/3/50	1260x520x1475	<b>9.300 €</b>

\* Όπου (M) μονοφασικό όπου (T) τριφασικό



## Αντλίες θερμότητας monoblock έως 60°C Eco Plus EVI DC INVERTER HEAT PUMP

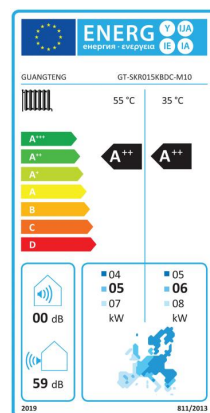

Η αντλία θερμότητας αέρα-νερού με τεχνολογία DC Inverter είναι μια λύση που χρησιμοποιείται για τη θέρμανση, την ψύξη και την παραγωγή ζεστού νερού χρήσης. Η θερμοκρασία του νερού εξόδου είναι έως και 60 °C για εφαρμογές σε καλοριφέρ και ζεστού νερού οικιακής χρήσης, καθιστώντας το ζεστό νερό άμεσα διαθέσιμο. Επιπλέον, μπορεί να σας προσφέρει ένα πιο δροσερό περιβάλλον σε ένα ζεστό καλοκαίρι. Θα απολαύσετε μια άνετη ζωή στο σπίτι σας όλο το χρόνο με μία συσκευή.

### Αντλίες θερμότητας Dc Inverter χαρακτηριστικά:

- Πλήρης τεχνολογία inverter
- R410 refrigerant
- Inverter συμπιεστής τεχνολογίας EVI DC
- SWEP πλακοειδής εναλλάκτης θερμότητας
- ERP A++
- Για θέρμανση, ψύξη και χρήση ζεστού νερού
- Έξυπνος έλεγχος WiFi
- Προκαθορισμένη επιλογή της κατάλληλης καμπύλης κλίματος
- Χαμηλός θόρυβος λειτουργίας
- Ενσωματωμένος κυκλοφορητής
- Δυνατότητα λειτουργίας συστοιχίας αντλιών

Μοντέλο	Θέρμανση A7/W35°C		Ψύξη A35/W7°C		Τροφοδοσία V / ph. / Hz	Διαστάσεις Π / Β / Υ	ΤΙΜΗ ΠΡΟ ΦΠΑ
	Αποδιδόμενη Ισχύς (Kw)	Απορροφούμενη Ισχύς(Kw)	Αποδιδόμενη Ισχύς (Kw)	Απορροφούμενη Ισχύς (Kw)			
<b>GT-SKR 015 KBDC- M-10</b>	6.00 (3.05~7.00)	1.45 (0.80~1.90)	4.50 (2.00~5.00)	1.60 (0.80~2.10)	220~240/1/50	1070*500*800	<b>4.150 €</b>
<b>GT-SKR 040 KBDC- M-10</b>	15.20 (7.10~16.50)	3.75 (2.08-4.85)	11.00 (5.30~14.30)	3.92 (2.15~6.08)	220~240/1/50	1110*470*1000	<b>6.560 €</b>
<b>GT-SKR 050 KBDC- M-10</b>	18.30 (8.70~20.30)	4.45 (2.20~5.30)	14.00 (5.70~15.20)	4.95 (2.35~6.52)	380~415/3/50	1165*470*1270	<b>7.400 €</b>



# Αντλία θερμότητας ECOPLUS EVI R290 monoblock DC inverter

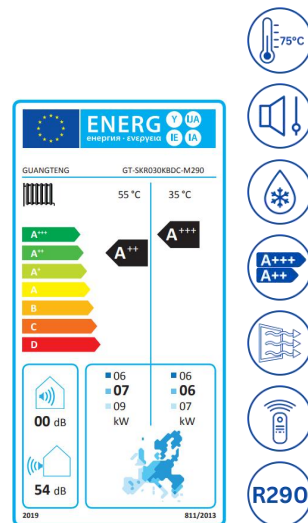

MONTEAO		GT-SKR030 KBDC-M290	GT-SKR040 KBDC-M290	GT-SKR040 KBDC-M290T	GT-SKR050 KBDC-M290	GT-SKR050 KBDC-M290T
<b>Heating A7/W35°C</b>						
Heating capacity (min~max)	KW	8.30 (3.65~10.38)	11.60 (5.10~14.50)	12.00(5.28~15.00)	16.30 (8.80~21.20)	16.30 (8.80~21.20)
Power input (min~max)	KW	1.93 (0.85~2.42)	2.75 (1.21~3.44)	2.90 (1.28~3.63)	3.69 (1.99~4.80)	3.69 (1.99~4.80)
COP	W/W	4.30 (3.01~5.16)	4.22 (3.03~5.10)	4.15 (3.0~5.0)	4.42 (3.10~5.30)	4.42 (3.10~5.30)
<b>Heating A7/W55°C</b>						
Heating capacity (min~max)	KW	7.70 (3.40~9.63)	11.08(4.88~13.85)	11.43(5.03~14.29)	14.71 (7.94~19.13)	14.71 (7.94~19.13)
Power input (min~max)	KW	2.70 (1.19~3.38)	3.82 (1.68~4.78)	4.07 (1.79~5.09)	5.02 (2.71~6.53)	5.02 (2.71~6.53)
COP	W/W	2.85 (2.00~3.42)	2.90 (2.03~3.48)	2.81 (2.02~3.41)	2.93 (2.05~3.52)	2.93 (2.05~3.52)
<b>Cooling A35/W7°C</b>						
Heating capacity (min~max)	KW	6.20 (3.40~8.10)	9.30 (5.15~12.09)	9.50 (5.22~12.35)	13.30 (7.10~17.30)	13.30 (7.10~17.30)
Power input (min~max)	KW	2.20 (1.21~2.86)	3.25 (1.76~4.16)	3.28 (1.79~4.20)	4.60 (2.53~5.98)	4.60 (2.53~5.98)
COP	W/W	2.80 (2.00~3.42)	2.85 (2.05~3.42)	2.80 (2.00~3.50)	2.90 (2.10~3.48)	2.90 (2.10~3.48)
<b>SCOP</b>						
SCOP(TWW for 35°C class)	N/A	4.48	4.57	4.62	4.50	4.50
Energy label (TWW at 35°C)	N/A	A+++	A+++	A+++	A+++	A+++
SCOP(TWW for 55°C class)	N/A	3.58	3.67	3.60	3.62	3.62
Energy label (TWW at 55°C)	N/A	A++	A++	A++	A++	A++
Power supply	V/Ph	220~240/1/50	220~240/1/50	380~415/3N/50	220~240/1N/50	380~415/3N/50
Compressor	N/A	DC Inverter	DC Inverter	DC Inverter	DC Inverter	DC Inverter
Fan motor	N/A	DC Inverter	DC Inverter	DC Inverter	DC Inverter	DC Inverter
Water circulation pump	N/A	DC Inverter	DC Inverter	DC Inverter	DC Inverter	DC Inverter
Refrigerant	N/A	R290(1200g)	R290(1200g)	R290(1600g)	R290(1600g)	R290(1600g)
CO2 equivalent	T	0.0036	0.0036	0.0048	0.0048	0.0048
Refrigerant regulation	N/A	Electric expansion valve				
Heat exchanger type	N/A	Braze plate heat exchanger				
Water connection	Inch	1	1	1	1	1
Norminal water flow	m <sup>3</sup> /h	1.8	2.7	2.7	3.6	3.6
4.Operating outdoor temp.	°C	-25~43	-25~43	-25~43	-25~43	-25~43
Max heating water temp.	°C	75	75	75	75	75
Min cooling water temp.	°C	10	10	10	10	10
Sound level	dB(A)	52.2	64	65	71	71
Net weight	Kg	85	99	99	135	135
Dimension	mm	1100*460*795	1115*470*1020	1115*470*1020	1165*470*1280	1165*470*1280
<b>ΤΙΜΗ ΠΡΟ ΦΠΑ :</b>		<b>5.250€</b>	<b>6.650€</b>	<b>6.825€</b>	<b>7.580€</b>	<b>7.900€</b>



## Αντλία θερμότητας ECOPLUS SWBH (EVI) υψηλών θερμοκρασιών (έως 85°C)



Θέρμανση και ζεστό νερό σε ένα. Λειτουργία Αντιστάθμισης. Επιλογή σύνδεσης με ηλιακούς συλλέκτες για παραγωγή ΖΝΧ. Σύστημα θέρμανσης υψηλής θερμοκρασίας έως και 85°C, αξιόπιστη λειτουργία ακόμη και σε εξωτερική θερμοκρασία -25°C, χάρη στην αντιπαγετική προστασία.

### ► Αντλίες θερμότητας αέρα-νερού / 85 °C / EVI / ΓΙΑ ΘΕΡΜΑΝΣΗ ΚΑΙ ΖΝΧ / (8,5 - 26,0 KW)

Μοντέλα	A7/W35°C Θέρμανση		Τροφοδοσία V / ρh / Hz	Διαστάσεις Π / Β / Υ	ΤΙΜΗ ΠΡΟ ΦΠΑ
	Αποδιδόμενη Ισχύς (Kw)	Απορροφούμενη Ισχύς (Kw)			
SWBH 8,5 H-B/ 85°C	8,0	2,2	230 /1/50	1170 x 470 x 685	4.400 €



## Αντλία θερμότητας ECOPLUS SWBH/GTSKR Μονoblock υψηλών θερμοκρασιών (έως 85°C)



Θέρμανση με θερμαντικά σώματα panel με θερμοκρασία προσαγωγής έως 80°C. Επιπλέον παραγωγή ΖΝΧ για εφαρμογές υψηλών θερμοκρασιών σε σφαγεία, τυροκομεία κλπ.

### ► Αντλίες θερμότητας αέρα-νερού / 85 °C / ΘΕΡΜΑΝΣΗ ΚΑΙ ΖΝΧ

Μοντέλα	A7/W35°C Θέρμανση		Τροφοδοσία V / ρh / Hz	Διαστάσεις Π / Β / Υ	ΤΙΜΗ ΠΡΟ ΦΠΑ
	Αποδιδόμενη Ισχύς (Kw)	Απορροφούμενη Ισχύς (Kw)			
GTSKR 070G	12,0	4,25	380/3/50	820 x 700 x 1380	6.100 €
GTSKR 0100G	19,0	6,6	380/3/50	1500 x 750 x 1080	9.800 €
SWBH 60.0	60,0	14,0	380/3/50	2000 x 1100 x 2000	25.400 €
GTSKR 0200G	36,0	12,7	380/3/50	2185 x 904 x 1500	14.900 €



## Boiler ZNX ECOPLUS με ενσωματωμένη αντλία θερμότητας



Αεροθερμική αντλία θερμότητας η οποία παράγει ζεστό νερό χρήσης με τη βοήθεια εναλλάκτη φρέον νερού (ανοξειδωτός). Διαθέτει ενσωματωμένο μπόιλερ ανοξειδωτο, κατάλληλο για την αποθήκευση ζεστού νερού χρήσης.

Οι αντλίες θερμότητας ECO PLUS έχουν αποτελεσματική θερμομόνωση, προστασία από τη διάβρωση, αντιβακτηριακή λειτουργία και εγκαθίστανται εύκολα. Χρησιμοποιούν φιλικό προς το περιβάλλον ψυκτικό υγρό, R134. Διαθέτουν επιπλέον ανοξειδωτο εναλλάκτη 1.4 τ.μ. για την σύνδεση ηλιακών συλλεκτών.

Η αντλία θερμότητας διαθέτει ηλεκτρονικό έλεγχο θερμοκρασίας, λειτουργεί αυτόνομα σε χαμηλά επίπεδα θορύβου (49dB (A)), διατηρώντας την θερμοκρασία έως 60°C). Εάν είναι απαραίτητο, ένας επιπλέον ηλεκτρικός θερμαντήρας χρησιμοποιείται για τη θέρμανση σε υψηλότερη θερμοκρασία.

ΜΟΝΤΕΛΟ	ZR9W-200T	ZR9W-250T	ZR9W-300T	GT-SKR010C250-VC	GT-SKR010C300-VC
Θερμική Ισχύς (kW):	3,0	3,0	3,0	3,0	3,0
COP (kW) :	3,6	3,6	3,6	3,7	3,7
Τροφοδοσία :	220-230/1/50	220-230/1/50	220-230/1/50	220-240/1/50	220-240/1/50
Μέγιστο Ρεύμα Λειτουργίας (A) :	3,9	3,9	3,9	3,9	3,9
Ψυκτικό Υγρό:	R134a	R134a	R134a	R134a	R134a
Στάθμη Θορύβου dB(A) :	49	49	49	52	52
Διάμετρος Αεραγωγού (mm) :	Φ150	Φ150	Φ150	Φ150	Φ150
Σύνδεση Νερού (inch) :	3/4.	3/4.	3/4.	3/4	3/4
Όγκος Δοχείου (lt) :	200	250	300	200	300
Παραγωγή Ζεστού Νερού (lt/h) :	70	70	70	70	70
Μέγιστη Θερμοκρασία Εξόδου Νερού (°C) :	60	60	60	60	60
Εύρος Λειτουργίας (°C) :	0°C / +43°C	0°C / +43°C	0°C / +43°C	0°C / +43°C	0°C / +43°C
Επιπλέον εναλλάκτης ηλιακών	✓	✓	✓	✓	✓
Επιφάνεια εναλλάκτη ηλιακών (m2)	1.4	1.4	1.4	1.4	1.4
Βάρος (kg) :	83	105	120	92	107
Διάμετρος * Ύψος (mm) :	560*1720	640*1610	640*1820	550*1910	650*1990
<b>ΤΙΜΗ ΠΡΟ ΦΠΑ :</b>	<b>3.170 €</b>	<b>3.300 €</b>	<b>3.520 €</b>	<b>3.170 €</b>	<b>3.520 €</b>



## Αεροθερμικές αντλίες θερμότητας AMH Series



ΜΟΝΤΕΛΟ		ΑΜΗ	68	90	136
	Ψυκτική απόδοση	KW	68	91	136
	Απορροφούμενη ισχύς στην ψύξη	KW	21.5	28.6	43
	Θερμική απόδοση	KW	69	90	138
	Απορροφούμενη ισχύς στην θέρμανση	KW	22	28.4	44
	Τύπος Συμπιεστή		Scroll		
	Αριθμός συμπιεστών		2	2	2
	Τροφοδοσία		380V/3/50HZ		
	Ψυκτικό υγρό		R410a		
	Τρόπος Ελέγχου		Βαλβίδα θερμικής εκτόνωσης		
	Τύπος		Κέλυφος και σωλήνας		
Εξατμιστής	Πτώση Πίεσης	kpa	70~90		
	Σύνδεση σωλήνα μεγέθους	DN	50	50	65
	Παροχή νερού	m3/ h	11.7	16.5	23.4
	Συμπυκνωτής		Εναλλάκτης θερμότητας πτερυγίων		
Ανεμιστήρας	Τύπος		Axial Fan		
	Αριθμός (ποσότητα)		2	2	4
Διαστάσεις	L		2110	2110	2110
	W		1080	1080	1080
	H		1870	1980	1920
	Βάρος Μηχανήματος	kg	700	780	1360
	Θόρυβος	dB (A)	68	71	73

### ΨΥΞΗ

Θερμοκρασία περιβάλλοντος:  
DB 35 °C/ WB 24 °C

Θερμοκρασία νερού:  
12 °C/ 7 °C

### ΘΕΡΜΑΝΣΗ

Θερμοκρασία περιβάλλοντος:  
DB 7 °C/ WB 6 °C

Θερμοκρασία νερού:  
40 °C/ 45 °C

ΜΟΝΤΕΛΟ	ΙΣΧΥΣ	ΤΙΜΗ
AMH68D-MO2	68 KW	21.000€
AMH90D-MO2	90 KW	25.000€
AMH136D-MO2	136 KW	36.000€
AMH68D-MO2 + AMH90D-MO2	158 KW	46.000€
AMH90D-MO2 + AMH90D-MO2	180 KW	50.000€
AMH136D-MO2 + AMH68D-MO2	204 KW	57.000€
AMH136D-MO2 + AMH90D-MO2	226 KW	61.000€
AMH136D-MO2 + AMH136D-MO2	272 KW	72.000€
AMH136D-MO2 + AMH90D-MO2 + AMH68D-MO2	294 KW	82.000€
AMH136D-MO2 + AMH90D-MO2 + AMH90D-MO2	316 KW	86.000€
AMH136D-MO2 + AMH136D-MO2 + AMH68D-MO2	362 KW	93.000€

### ΚΥΡΙΑ ΧΑΡΑΚΤΗΡΙΣΤΙΚΑ

- Διαθέτει συμπιεστή Panasonic.
- Δυνατότητα συστοιχίας αντλιών για υψηλότερη απόδοση.
- Ψυκτικό υγρό R410.

# KyBOM Fan Coil τοίχου



ΜΟΝΤΕΛΑ	FCU34 BM	FCU51 BM	FCU68 BM	FCU85 BM	FCU102 BM	FP136 BM
Μέγιστη Ισχύς (Ψύξη - Θέρμανση) (kW)	2,0 / 2,9	2,7 / 4,1	3,6 / 5,4	4,5 / 6,75	5,4 / 8,71	8,0 / 14,2
Παροχή ηλεκτρικού ρεύματος (V / Hz)	220/1/50					
Μέγιστη Παροχή Αέρα (m <sup>3</sup> / h)	340	510	680	850	1020	1360
Ισχύς Ανεμιστήρα (30Pa) (W)	42	55	68	87	108	142
Μέγιστη Στάθμη Θορύβου dB (A)	39	39	41	43	45	46
Πλάτος (mm)	850	850	970	970	1100	1100
Βάθος (mm)	300	300	315	315	330	330
Ύψος (mm)	198	198	235	235	235	235
Βάρος (kg)	11,2	11,2	14,5	14,5	16,5	16,5
<b>ΤΙΜΗ ΠΡΟ ΦΠΑ:</b>	<b>535€</b>	<b>560€</b>	<b>615€</b>	<b>731€</b>	<b>817€</b>	<b>870€</b>

(1) Συνθήκες μέτρησης Ψύξης: θερμοκρασία εισόδου αέρα (DB) 27 °C / WB 19,5 °C, θερμοκρασία εισόδου / εξόδου νερού 7 °C / 12 °C

(2) Συνθήκες μέτρησης Θέρμανσης: θερμοκρασία περιβάλλοντος DB 21 °C, θερμοκρασία εισόδου νερού 60 °C

\*Περιλαμβάνεται ασύρματο χειριστήριο

# KyBOM Fan Coil εμφανή δαπέδου



ΜΟΝΤΕΛΑ	FCU-34-LM	FCU-51-LM	FCU-68-LM	FCU-85-LM	FCU-102-LM	FCU-136-LM	FCU-170-LM	FCU-204-LM	FCU-238-LM
Ονομαστική Ισχύς (Ψύξη – Θέρμανση) (kW)	2,17 / 3,6	2,95 / 5,04	4,09 / 7,03	4,7 / 7,87	5,58 / 9,42	7,37 / 12,6	9,7 / 16,2	11,29 / 18,03	12,49 / 19,7
Παροχή Ηλεκτρικού Ρεύματος (V / Hz)	220 / 1 / 50								
Μέγιστη Παροχή Αέρα (m <sup>3</sup> / h)	340	510	680	850	1 020	1 360	1 700	2 040	2 380
Ισχύς Ανεμιστήρα (30Pa) (W)	42	55	68	87	108	142	174	210	253
Μέγιστη Στάθμη Θορύβου dB (A)	42	44	46	47	49	50	52	54	56
Μήκος (mm)	790	940	1100	1140	1290	1490	1610	1960	1960
Ύψος (mm)	640	640	640	640	640	640	640	640	640
Βάρος (kg)	24	26	31	36	40	46	55	66	75
<b>ΤΙΜΗ ΠΡΟ ΦΠΑ:</b>	<b>538€</b>	<b>595€</b>	<b>668€</b>	<b>688€</b>	<b>752€</b>	<b>942€</b>	<b>1.038€</b>	<b>1.112€</b>	<b>1.274€</b>

(1) Συνθήκες μέτρησης Ψύξης: θερμοκρασία εισόδου αέρα (DB) 27 °C / WB 19,5 °C, θερμοκρασία εισόδου / εξόδου νερού 7 °C / 12 °C

(2) Συνθήκες μέτρησης Θέρμανσης: θερμοκρασία περιβάλλοντος DB 21 °C, θερμοκρασία εισόδου νερού 60 °C

\*Περιλαμβάνει: - Πόδια - Ψηφιακό θερμοστάτη - Θερμοστάτη ορίου στη θέρμανση



## Fan Coil κρυφού τύπου οριζόντιας τοποθέτησης

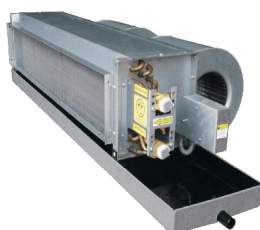

	Μοντέλο	Ονομαστική Ισχύς Ψύξη - Θέρμανση (kW)	Μέγιστη Παροχή Αέρα (m³/h)	dB (A)	Διαστάσεις (Μ x Β x Υ) mm	Μέγιστη Ισχύς Ανεμιστήρα (W)	Βάρος (kg)	ΤΙΜΗ ΠΡΟ ΦΠΑ
ΔΙΣΩΛΗΝΙΑ	FP34 WA	2,17 / 3,49	340	34-42	580*500*235	49	24	<b>286€</b>
	FP51 WA	3,12 / 5,01	510	35-44	730*500*235	66	26	<b>310€</b>
	FP68 WA	4,09 / 6,73	680	38-46	780*500*235	84	31	<b>336€</b>
	FP85 WA	4,75 / 7,62	850	42-47	880*500*235	100	36	<b>360€</b>
	FP102 WA	6,07 / 9,76	1 020	43-49	1080*500*235	118	40	<b>391€</b>
	FP136 WA	8,21 / 13,18	1 360	44-50	1230*500*235	174	46	<b>530€</b>
	FP170 WA	9,38 / 14,81	1 700	46-52	1430*500*235	210	55	<b>574€</b>
	FP204 WA	11,65 / 18,03	2040	48-54	1530*500*235	250	66	<b>657€</b>
	FP238 WA	12,49 / 19,7	2380	49-56	1530*500*235	300	75	<b>747€</b>
ΤΕΤΡΑΣ ΩΛΗΝΙΑ	FP51 WA4	3,12 / 5,01	510	35-44	730*500*235	66	26	<b>433€</b>
	FP68 WA4	4,09 / 6,73	680	38-46	780*500*235	84	31	<b>460€</b>
	FP85 WA4	4,75 / 7,62	850	42-47	880*500*235	100	36	<b>484€</b>
ΥΨΗΛΗΣ ΣΤΑΤΙΚΗΣ	FC 13 WM	10,81 / 16,13	2180	49-52	1380*610*345	625	41	<b>1.480€</b>
	FC 15 WM	12,65 / 18,97	2570	51-55	1480*610*345	725	46	<b>1.559€</b>
	FC 19 WM	14,66 / 21,99	3250	53-56	1380*660*445	876	52	<b>1.880€</b>
	FC 25 WM	19,21 / 28,82	4350	61-64	1780*660*445	1063	65	<b>2.624€</b>
	FC 32 WM	25,74 / 38,61	5440	61-64	1980*660*445	1892	80	<b>3.116€</b>
	FC 38 WM	29,32 / 43,98	6540	62-65	2180*660*445	1760	88	<b>3.610€</b>

(1) Συνθήκες μέτρησης Ψύξης: θερμοκρασία εισόδου αέρα (DB) 27 °C / WB 19,5 °C, θερμοκρασία εισόδου / εξόδου νερού 7 °C / 12 °C

(2) Συνθήκες μέτρησης Θέρμανσης : θερμοκρασία περιβάλλοντος DB 21 °C, θερμοκρασία εισόδου νερού 60 °C

\*Δεν περιλαμβάνεται χειριστήριο



## Fan Coil τύπου κασέτα τεσσάρων κατευθύνσεων



Μοντέλο	Ονομαστική Ισχύς Ψύξη - Θέρμανση (kW)	Μέγιστη Παροχή Αέρα (m³/h)	Διαστάσεις (Μ x Β x Υ) Mm	ΤΙΜΗ ΠΡΟ ΦΠΑ
FCU 68Ca	3,6 / 5,4	680	593*593*270	<b>875€</b>
FCU 85Ca	4,6 / 6,7	850	752*752*293	<b>967€</b>
FCU102Ca	5,4 / 8,1	1020	752*752*293	<b>1.040€</b>
FCU 136Ca	7,2 / 10,8	1360	822*822*243	<b>1.118€</b>
FCU 170Ca	9,0 / 13,5	1700	822*822*290	<b>1.208€</b>
FCU 204Ca	10,8 / 16,2	2040	822*822*290	<b>1.274€</b>
FCU 238Ca	12,6 / 18,9	2380	822*822*236	<b>1.324 €</b>

(1) Συνθήκες μέτρησης Ψύξης: θερμοκρασία εισόδου αέρα (DB) 27 °C / WB 19,5 °C, θερμοκρασία εισόδου / εξόδου νερού 7 °C / 12 °C

(2) Συνθήκες μέτρησης Θέρμανσης : θερμοκρασία περιβάλλοντος DB 21 °C, θερμοκρασία εισόδου νερού 60 °C

\*Συμπεριλαμβάνεται ασύρματο χειριστήριο (επιπλοχίο χειριστήριο κατόπιν συνεννόησης)

# MECO SLIM LINE Fan Coil



Με κομψό σχέδιο και πάχος μόλις 129mm, η σειρά MECO είναι κατάλληλη για ανάλογο κομψό εσωτερικό χώρο.

ΜΟΝΤΕΛΟ	Θερμική Ισχύς (W) max / min	Ψυκτική Ισχύς (W) max / min	Παροχή Αέρα (m <sup>3</sup> /h) max / min	Στάθμη Θορύβου dB (A) min / max	Διαστάσεις Μ x Β x Υ (mm)	Βάρος (kg)	ΤΙΜΗ ΠΡΟ ΦΠΑ
<b>MFP-20CM</b>	1600 / 830	1000 / 650	200/100	19/39	700*129*681	16	<b>515 €</b>
<b>MFP-30CM</b>	2900 / 1520	1800 / 1170	300/160	19/40	900*129*681	22	<b>615 €</b>
<b>MFP-40CM</b>	3850 / 2000	2400 / 1560	400/230	19/41	1100*129*681	28	<b>685 €</b>
<b>MFP-50CM</b>	4800 / 2500	3000 / 1950	500/290	21/42	1300*129*681	34	<b>760 €</b>
<b>MFP-60CM</b>	5750 / 2990	3600 / 2340	600/340	19/41	1500*129*681	28	<b>840 €</b>

Λειτουργία σε Θέρμανση(1): Θερμοκρασία Νερού εισόδου/εξόδου 70 °C / 60 °C και θερμοκρασία εισόδου Αέρα (DB) 20 °C

Λειτουργία σε Ψύξη: Θερμοκρασία Κρύου Νερού εισόδου/εξόδου 7 °C / 12 °C και θερμοκρασία εισόδου Αέρα (DB / WB) 27 °C / 19 °C.

# Unico SLIM LINE Fan Coil



Κομψό σχέδιο με πάχος 130mm, αθόρυβη λειτουργία, ιδανικό για τοποθέτηση σε οικία. Διαθέτει επίσης ψηφιακό χειριστήριο και τριόδη ηλεκτροβάννα.

ΜΟΝΤΕΛΟ	Ικ. Θερμότητας / Ικ. Θέρμανσης	Ψυκτική Ισχύς (W) Συνολική / αισθητή	Παροχή Αέρα (m <sup>3</sup> /h) max / min	Στάθμη Θορύβου dB (A) min / max	Διαστάσεις Μ x Β x Υ (mm)	Παροχή Νερού (l/h)	ΤΙΜΗ ΠΡΟ ΦΠΑ
<b>BM 200DC</b>	990 / 1550	750 / 610	160/50	19,8/39	694*130*580	142	<b>620 €</b>
<b>BM 400DC</b>	2000 / 3100	1500 / 1250	320/150	18,3/40	894*130*580	302	<b>735 €</b>
<b>BM 600DC</b>	2800 / 4600	2200 / 1900	460/200	19,1/42	1094*130*580	453	<b>820 €</b>
<b>BM 800DC</b>	4200 / 6300	3000 / 2600	580/300	21/42,1	1294*130*580	573	<b>910 €</b>

Λειτουργία σε Θέρμανση(1): Θερμοκρασία Νερού εισόδου/εξόδου 70 °C / 60 °C και θερμοκρασία εισόδου Αέρα (DB) 20 °C

Λειτουργία σε Ψύξη: Θερμοκρασία Κρύου Νερού εισόδου/εξόδου 7 °C / 12 °C και θερμοκρασία εισόδου Αέρα (DB / WB) 27 °C / 19 °C.

\*Περιλαμβάνει : -Ψηφιακό χειριστήριο με οθόνη touch screen -Τριόδη ηλεκτροβάννα

### Συλλέκτης για Fan Coil σειρά Proto

ΚΩΔΙΚΟΣ	ΕΙΣΟΔΟΣ	ΠΑΡΟΧΕΣ	ΣΠΕΙΡΩΜΑ	ΤΙΜΗ
661	1 ¼"	2 παροχών	24 x 19	39,10
662	1 ¼"	3 παροχών	24 x 19	58,70€
664	1 ¼"	4 παροχών	24 x 19	78,20€

Πίεση max: 15 bar Θερμοκρασία max: 120°C



### Συλλέκτης για Fan Coil θερμοηλεκτρικού κινητήρα

ΚΩΔΙΚΟΣ	ΕΙΣΟΔΟΣ	ΠΑΡΟΧΕΣ	ΣΠΕΙΡΩΜΑ	ΤΙΜΗ
861	1 ¼"	2 παροχών	24 x 19	53,60€
862	1 ¼"	3 παροχών	24 x 19	76,20€
864	1 ¼"	4 παροχών	24 x 19	101,60€

Πίεση max: 15 bar Θερμοκρασία max: 100°C



### Μόνωση συλλέκτη 1 ¼", σειρά proto

ΚΩΔΙΚΟΣ	ΕΙΣΟΔΟΣ	ΠΑΡΟΧΕΣ	ΥΛΙΚΟ	ΤΙΜΗ
6061	1 ¼"	2 παροχών	αφρώδες πολυαιθυλένιο	11,80€
6062	1 ¼"	3 παροχών	αφρώδες πολυαιθυλένιο	17,70€
6064	1 ¼"	4 παροχών	αφρώδες πολυαιθυλένιο	23,60€



### Μόνωση ΤΑΦ Συλλέκτη

ΚΩΔΙΚΟΣ	ΕΙΣΟΔΟΣ	ΥΛΙΚΟ	ΤΙΜΗ
6060	1 ¼"	αφρώδες πολυαιθυλένιο	7,10€



### Τερματικό ΤΑΦ

ΚΩΔΙΚΟΣ	ΕΙΣΟΔΟΣ	ΣΠΕΙΡΩΜΑ	ΤΙΜΗ
13	1/2 x 1" x 1/2	αρσενικό	7,60€
13	1/2 x 1 ¼" x 1/2	αρσενικό	10,30€
14	1/2 x 1" x 1/2	θηλυκό	8,60€
14	1/2 x 1 ¼" x 1/2	θηλυκό	11,30€



### Διακόπτης "MINI" Αποστράγγισης 1/2"

ΚΩΔΙΚΟΣ	ΧΡΩΜΑ	ΣΠΕΙΡΩΜΑ	ΤΙΜΗ
451	Μπλε	αρσενικό	8,40€
452	Κόκκινο	αρσενικό	8,40€

Πίεση max: 10bar Θερμοκρασία max: -10°C έως 110°C



### Εξαεριστικό Οριζόντιο

ΚΩΔΙΚΟΣ	ΕΙΣΟΔΟΣ	ΣΠΕΙΡΩΜΑ	ΤΙΜΗ
21	1/2"	αρσενικό	9,20€
21	3/8"	αρσενικό	9,00€



### Συστολή

ΚΩΔΙΚΟΣ	ΕΙΔΟΣ	ΤΙΜΗ
3424	Συστολή από 24x19 σε 3/4" eurocone	4,80€



### Εξάρτημα σύνδεσης Press με τρελό 24x19

ΚΩΔΙΚΟΣ	ΔΙΑΣΤΑΣΗ	PROFILE	ΤΙΜΗ
344	20 x 2	(TH) (H) (U)	8,30€



### Μαγνητικό φίλτρο ορειχάλκινο-διάφανο

ΚΩΔΙΚΟΣ	ΕΙΣΟΔΟΣ	ΣΠΕΙΡΩΜΑ	ΤΙΜΗ
421	1"	θηλυκό	135,00€
421	1 1/4"	θηλυκό	163,00€

Πίεση max: 6 bar Θερμοκρασία max: 95°C



### Μόνωση μαγνητικού φίλτρου Power

ΚΩΔΙΚΟΣ	ΕΙΣΟΔΟΣ	ΥΛΙΚΟ	ΤΙΜΗ
6243	1"	αφρώδες πολυπροπυλένιο	28,00€
6241	1 1/4"	αφρώδες πολυπροπυλένιο	29,50€



### Μαγνητικό φίλτρο ορειχάλκινο 100%

ΚΩΔΙΚΟΣ	ΕΙΣΟΔΟΣ	ΣΠΕΙΡΩΜΑ	ΤΙΜΗ
2421	1"	θηλυκό	139,00€
2421	1 1/4"	θηλυκό	167,00€



### Σύνδεση Πολυστρωματικής Σωλήνας (Al-Pex)

ΚΩΔΙΚΟΣ	ΡΑΚΟΡ	ΟΥΡΑ & ΔΑΧΤΥΛΙΔΙ	ΤΙΜΗ
00-02-03	24 x 19	Ø16 x 2	4,00€
00-02-03	24 x 19	Ø18 x 2	4,80€
00-02-03	24 x 19	Ø20 x 2	6,00€

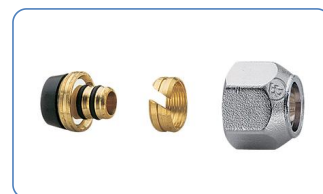

### Σύνδεση πλαστικής σωλήνας

ΚΩΔΙΚΟΣ	ΡΑΚΟΡ	ΟΥΡΑ & ΔΑΧΤΥΛΙΔΙ	ΤΙΜΗ
01-02-03	24 x 19	Ø16 x 2	3,50€
01-02-03	24 x 19	Ø18 x 2	3,90€
01-02-03	24 x 19	Ø20 x 2	5,70€

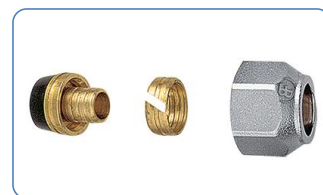

### Θερμοστατική Βαλβίδα Ανάμιξης (Solar)

ΚΩΔΙΚΟΣ	Kv (m3/h)	ΣΥΝΔΕΣΗ	ΤΙΜΗ
6012	1.8	ΠΑΞ (1") - ΟΥΡΑ (1/2")	123,00€
6034	1.8	ΠΑΞ (1") - ΟΥΡΑ (3/4")	127,00€



Περιέχονται 2 Set: Ρακόρ 1" - Ουρά με αντεπ/φη & φίλτρο, 1 Set: Ρακόρ 1" - Ουρά απλή

### Θερμοστατική Βαλβίδα Εκτροπής (Solar)

ΚΩΔΙΚΟΣ	Kv (m3/h)	ΣΥΝΔΕΣΗ	ΤΙΜΗ
4512	1.8	ΠΑΞ (1") - ΟΥΡΑ (1/2")	118,00€
4534	1.8	ΠΑΞ (1") - ΟΥΡΑ (3/4")	122,00€



### Δίοδη βάνα για μειωτήρες

ΚΩΔΙΚΟΣ	ΕΙΣΟΔΟΣ	ΘΕΡΜΟΚΡΑΣΙΑ ΛΕΙΤΟΥΡΓΙΑΣ	ΤΙΜΗ
910	¾"	120°C	28,80€
910	1"	120°C	32,00€
910	1 ¼"	120°C	57,70€



### Μειωτήρας Σειρά Power

ΚΩΔΙΚΟΣ	ΤΥΠΟΣ	ΤΑΣΗ	ΤΙΜΗ
912	1 Εξερχόμενης εντ.	230V	110,00€
2900	2 Εξερχόμενων εντ.	230V	120,00€



### Τρίοδη βάνα για μειωτήρες

ΚΩΔΙΚΟΣ	ΕΙΣΟΔΟΣ	ΘΕΡΜΟΚΡΑΣΙΑ ΛΕΙΤΟΥΡΓΙΑΣ	ΤΙΜΗ
3920	1"	120°C	78,50€
3920	1 ¼"	120°C	105,00€



### Μειωτήρας Σειρά Smart

ΚΩΔΙΚΟΣ	ΤΥΠΟΣ	ΤΑΣΗ	ΤΙΜΗ
1900	1 Εξερχόμενης εντ.	230V	90,00€
2190	2 Εξερχόμενων εντ.	230V	98,00€



### Διακόπτης πετσετοκρεμάστρας ίσιος με By-Pass

ΚΩΔΙΚΟΣ	ΕΙΣΟΔΟΣ	ΘΕΡΜΟΚΡΑΣΙΑ ΛΕΙΤΟΥΡΓΙΑΣ	ΤΙΜΗ
643	1/2"	120°C	45,40€



### Διακόπτης θερμαντικού σώματος εξωτερικού βρόγχου σπαστός

ΚΩΔΙΚΟΣ	ΕΙΣΟΔΟΣ	ΣΠΕΙΡΩΜΑ	ΤΙΜΗ
1650	1/2"	αρσενικό	33,60€



### Ηλεκτροθερμικός κινητήρας

ΚΩΔΙΚΟΣ	ΕΙΔΟΣ	ΣΥΝΔΕΣΗ	ΤΙΜΗ
863	230V	30 x 1,5	42,80€



# SIEMENS

## Βάνα

ΠΕΡΙΓΡΑΦΗ	ΤΙΜΗ
VVI 46.20/2	28€



## Βάνα

ΠΕΡΙΓΡΑΦΗ	ΤΙΜΗ
VXI 46.20/2	40€



## Κινητήρας ηλεκτροθερμικός

ΕΙΔΟΣ	ΜΗΚΟΣ ΚΑΛΩΔΙΟΥ	ΒΑΘΜΟΣ ΠΡΟΣΤΑΣΙΑΣ (IP)	ΤΙΜΗ
STA321.40L10	1m	54	21€



## Θερμοστάτης χώρου RAB 11

ΤΑΣΗ	ΕΥΡΟΣ ΛΕΙΤΟΥΡΓΙΑΣ (°C)	ΒΑΘΜΟΣ ΠΡΟΣΤΑΣΙΑΣ (IP)	ΤΙΜΗ
230V	8°C -30 °C	30	33€



## Ηλεκτροβάνα δύοδη

ΕΙΔΟΣ	ΤΙΜΗ
VBZ 1"	34€
VBZ 1 ¼"	47€
VBZ 1 ½"	96€



## Μοτέρ δύοδης ηλεκτροβάνας

ΕΙΔΟΣ	ΤΑΣΗ	ΡΟΠΗ	ΒΑΘΜΟΣ ΠΡΟΣΤΑΣΙΑΣ (IP)	ΤΙΜΗ
SBC28.2	230V	16Nm	54	75€



## Ηλεκτροβάνα τρίοδη

ΕΙΔΟΣ	ΤΙΜΗ
XBZ 1"	104€
XBZ 1 ¼"	135€
XBZ 1 ½"	188€



## Μοτέρ τρίοδης ηλεκτροβάνας

ΕΙΔΟΣ	ΤΑΣΗ	ΡΟΠΗ	ΒΑΘΜΟΣ ΠΡΟΣΤΑΣΙΑΣ (IP)	ΤΙΜΗ
SMP28-10	230V	18Nm	65	132€



# HOLTOP TH SERIES



Εναλλάκτης Αέρα με παροχής αέρα από 150-1.300 m<sup>3</sup>/h. Εξασφαλίζουν ανάκτηση ενέργειας. Διαθέτουν:

- Εναλλάκτη θερμότητας
- Λειτουργία By-pass,
- Διπλά φίλτρα και ειδοποίηση για την αλλαγή αυτών. Τέλος, εγκαθίστανται εύκολα σε οροφή, ή σε ψευδοροφή (κρυφού τύπου) και η χαμηλή στάθμη θορύβου, τα κάνει δυσδιάκριτα σε οποιοδήποτε χώρο.

ΜΟΝΤΕΛΑ		ΧΗΒQ-D2TH	ΧΗΒQ-D3TH	ΧΗΒQ-D4TH	ΧΗΒQ-D6TH	ΧΗΒQ-D8TH	ΧΗΒQ-D10TH	ΧΗΒQ-D13TH	
Τροφοδοσία	V	230							
Παροχή αέρα	m <sup>3</sup> /h	L	150	250	350	500	700	900	1000
		M	200	300	400	600	800	1000	1300
		H	200	300	400	600	800	1000	1300
Εξωτερική στατική πίεση	Pa	L	60	75	80	89	92	80	75
		M	70	82	85	92	96	85	85
		H	75	85	88	97	100	86	90
Βαθμός απόδοσης ενθαλπίας (καλοκαίρι)	%	L	60	62	62	63	57	60	58
		M	55	57	57	59	55	58	56
		H	55	57	57	59	55	58	56
Βαθμός απόδοσης ενθαλπίας (Χειμώνας)	%	L	63	65	65	67	63	64	62
		M	59	61	60	61	57	62	59
		H	59	61	60	61	57	62	59
Βαθμός απόδοσης θερμοκρασίας	%	L	75	73	75	76	74	76	76
		M	70	68	69	70	68	70	70
		H	70	68	69	70	68	70	70
Στάθμη θορύβου	dB (A)	L	25	27	31	29	34	34	38
		M	30	34	37	35	39	38	41
		H	31,5	34,5	37,5	39	41	42	43
Διαστάσεις	Mm	M	666	744	744	824	1116	1116	1129
		Π	580	599	804	904	884	1134	1216
		Υ	264	270	270	270	388	388	388
Καθαρό Βάρος	Kg	23	25	31	36	60	70	79	
<b>ΤΙΜΗ ΠΡΟ ΦΠΑ</b>		<b>1.184€</b>	<b>1.263€</b>	<b>1.536€</b>	<b>1.800€</b>	<b>2.653€</b>	<b>2.900€</b>	<b>3.159€</b>	

Τιμή έξυπνου χειριστηρίου: 200 €

Τιμή έξυπνου χειριστηρίου μεσοθόνη αφής 360 €

# HOLTOP GXA SERIES



Εναλλάκτες αέρα με παροχή αέρα από 1.500-3.000m<sup>3</sup>/h. Εξασφαλίζουν ανάκτηση ενέργειας. Διαθέτουν:

- Μεταλλικό εναλλάκτη
- Διπλά φίλτρα
- Διπλό στρώμα μόνωσης PU 20mm με αποτέλεσμα την χαμηλή στάθμη θορύβου.
- Διαθέτουν βελτιωμένη σχεδίαση με υψηλότερη εξωτερική στατική πίεση και καινοτόμο σχεδιασμό του χώρου πρόσβασης. Τοποθετούνται ως κρυφού τύπου οροφής και δαπέδου.

ΜΟΝΤΕΛΑ		ΧΗΒQ-D15GXA	ΧΗΒX-D20GXA	ΧΗΒX-D25GXA	ΧΗΒX-D30GXA	
Τροφοδοσία	V	220				
Παροχή αέρα	m <sup>3</sup> /h	L	1000	1200	2000	2500
		M	1500	2000	2500	3000
		H	1500	2000	2500	3000
Εξωτερική στατική πίεση	Pa	L	84	110	140	150
		M	135	132	170	180
		H	163	176	200	210
Βαθμός απόδοσης ενθαλπίας(καλοκαίρι)	%	L	69	65	64	63
		M	66	62	61	60
		H	66	62	61	60
Βαθμός απόδοσης ενθαλπίας(Χειμώνας)	%	L	74	73	72	71
		M	70	71	70	69
		H	70	71	70	69
Βαθμός απόδοσης θερμοκρασίας	%	L	74	74	73	73
		M	71	71	70	70
		H	71	71	70	70
Στάθμη Θορύβου	dB(A)	L	49	49	50	51
		M	51	51	52	54
		H	53	53	55	57
Διαστάσεις	Mm	M	1426	1426	1700	1800
		Π	1200	1200	1400	1500
		Υ	510	510	590	660
Καθαρό Βάρος	Kg	110	112	130	142	
<b>ΤΙΜΗ ΠΡΟ ΦΠΑ</b>		<b>4.503 €</b>	<b>4.752 €</b>	<b>5.980 €</b>	<b>7.254 €</b>	

Τιμή έξυπνου χειριστηρίου: 200 €

Τιμή έξυπνου χειριστηρίου με οθόνη αφής: 360 €

Προαιρετικά αισθητήριο μέτρησης CO<sub>2</sub>: 360 € (Συνδυάζεται και με τους δύο τύπους έξυπνων χειριστηρίων)

Προαιρετικά αισθητήριο υγρασίας: 100 € (Συνδυάζεται μόνο με το έξυπνο χειριστήριο με οθόνη αφής)

# ΠΡΟΪΟΝΤΑ ΠΙΣΙΝΑΣ



WWW.MECHANICALSOLUTIONS.GR

**AQUARK**<sup>®</sup>

 **eco plus**  
environmentally friendly technology

**AQUAGEM**<sup>®</sup>

# AQUARK®

## Αντλία θερμότητας πισίνας MR.PERFECT



**INVERPAD®** Το InverPad Turbo δημιουργήθηκε για να λειτουργεί στις πιο δύσκολες συνθήκες. Χάρη στο νέο σύστημα airflow του TurboFan, αυξάνει την επιφάνεια ανταλλαγής θερμότητας και μεγιστοποιεί την παραγωγή θερμότητας, ώστε να εγγυάται εξαιρετική απόδοση σε συνθήκες ψύχους. Απολαύστε την πισίνας σας όλο τον χρόνο!

Μοντέλο	MPC09	MPC110	MPC170	MPC190	MPC220	MPC270	MPC320S	MPC410S
Συνθήκες λειτουργίας : Αέρας 27°C / Νερό 27°C / Υγρασία 80%								
Θερμική απόδοση 1 (Kw) (Power Mode)	9.0	11.5	17.0	18.5	22.0	26.5	31.5	40.5
COP εύρος	15.1~7.2	15.0~7.3	15.0~7.1	15.0~7.1	15.5~7.4	15.2~7.3	15.8~7.2	16.0~7.0
COP στο 50% της ισχύος	11.2	11.4	11.1	11.2	11.8	11.5	11.6	11.5
Θερμική απόδοση 1 (Kw) (Perfect Mode)	7.2	9.3	13.4	15.4	17.5	20.6	26.8	34.5
Συνθήκες λειτουργίας: Αέρας 15°C / Νερό 25°C / Υγρασία 70%								
Θερμική απόδοση 2 (Kw) (Power Mode)	6.5	7.7	11.5	12.5	15.0	18.0	22.1	29.0
COP εύρος	7.3~5.0	7.5~5.0	7.8~5.0	7.9~5.0	8.2~5.1	7.9~5.2	8.0~5.0	8.3~5.1
COP στο 50% της ισχύος	6.6	6.7	6.5	6.8	7.0	6.8	7.0	7.0
Θερμική απόδοση 2 (Kw) (Perfect Mode)	5.1	6.3	9.2	10.6	12.4	14.4	18.0	23.9
Συνθήκες λειτουργίας: Αέρας 35°C / Νερό 28°C / Υγρασία 80%								
Ψυκτική απόδοση (Kw)	3.8	4.6	6.5	7.1		10.2	12.3	15.0
Προτεινόμενος όγκος νερού πισίνας	15~30	20~45	35~65	35~65	40~80	50~95	60~120	85~160
Εύρος λειτουργίας (°C)	<b>-15°C - 43°C</b>							
<b>ΤΕΧΝΙΚΑ ΧΑΡΑΚΤΗΡΙΣΤΙΚΑ</b>								
Συμπιεστής	Twin-rotary Mitsubishi DC Compressor							
Ανεμιστήρας	Turbofan							
Περιβλήμα	Περιβλήμα από κράμα αλουμινίου							
Τροφοδοσία	230V 1Ph				400V 3Ph			
Απορροφούμενη ισχύς (Kw)	0.21~1.55	0.24~1.79	0.36~2.67	0.4~2.98	0.45~3.33	0.54~4.00	0.60~4.42	0.78~5.80
Απορροφούμενη ισχύς στο 50% της αποδιδόμενης ισχύος	0.39	0.46	0.71	0.78	0.89	1.06	1.29	1.71
Απορροφούμενη ένταση ρεύματος (A)	0.91~6.74	1.05~7.79	1.57~11.63	1.74~12.96	1.96~14.49	2.35~17.39	0.86~6.41	1.13~8.41
Στάθμη θορύβου στο 1m dB(A)	36.1~44.2	36.3~44.5	39.3~46.7	39.8~50.2	39.5~49.8	39.8~50.2	40.5~50.9	40.6~51.3
Στάθμη θορύβου 50% στο 1m dB(A)	38.2	38.4	42.2	43.1	43.1	43.0	45.6	45.7
Στάθμη θορύβου στο 10m dB(A)	16.1~24.2	16.3~24.5	19.3~26.7	19.8~30.2	19.5~29.8	19.8~30.2	20.5~30.9	19.6~31.3
Παροχή νερού (m3/h)	2~4	2~4	4~6	8~10	6~9	8~10	10~12	12~18
Υδραυλική σύνδεση (mm)	50							
Διαστάσεις LxWxH(mm)	750x504 x656	750x504 x656	840x504 x656	840x504 x656	980x504 x756	1135x514 x756	1029x512 x1107	1139x512 x1106
<b>ΤΙΜΗ ΠΡΟ ΦΠΑ</b>	<b>3.150€</b>	<b>4.000€</b>	<b>5.600€</b>	<b>6.300€</b>	<b>7.650€</b>	<b>8.550€</b>	<b>9.500€</b>	<b>12.000€</b>

# AQUARK®

## Αντλία θερμότητας πισίνας MR.PERFECT AIR



**INVERPAD®** Το InverPad Turbo δημιουργήθηκε για να λειτουργεί στις πιο δύσκολες συνθήκες. Χάρη στο νέο σύστημα airflow του TurboFan, αυξάνει την επιφάνεια ανταλλαγής θερμότητας και μεγιστοποιεί την παραγωγή θερμότητας, ώστε να εγγυάται εξαιρετική απόδοση σε συνθήκες ψύχους. Απολαύστε την πισίνας σας όλο τον χρόνο!

Μοντέλο	MPAC140	MPAC180	MPAC230	MPAC260	MPAC320	MPAC320S	MPAC400	MPAC400S
Συνθήκες λειτουργίας : Αέρας 27°C / Νερό 27°C / Υγρασία 80%								
Θερμική απόδοση 1 (Kw) (Turbo Mode 120%)	13.9	17.5	22.5	25.5	31.5	31.5	39.5	39.5
COP εύρος	15.0~7.1	15.1~6.9	15.6~7.2	15.4~7.1	15.3~7.0	15.8~7.2	15.8~6.9	16.0~6.9
Average COP	11.0	11.0	11.3	11.2	11.2	11.6	11.5	11.5
Θερμική απόδοση 1 (Kw) (Perfect Mode)	10.4	13.5	17.9	19.6	23.9	26.8	30.8	30.8
Συνθήκες λειτουργίας: Αέρας 15°C / Νερό 26°C / Υγρασία 70%								
Θερμική απόδοση 2 (Kw) (Turbo Mode 120%)	9.1	11.3	14.9	18.0	21.7	22.1	29.0	29.0
COP εύρος	7.5~4.9	7.4~4.9	8.1~5.0	7.7~5.0	7.8~5.0	8.0~5.0	7.9~4.9	7.9~4.9
Average COP	6.4	6.5	6.8	6.7	6.7	7.0	6.8	6.9
Θερμική απόδοση 2 (Kw) (Perfect Mode)	7.1	8.9	11.9	13.7	16.6	18.0	21.8	21.8
Συνθήκες λειτουργίας: Αέρας 35°C / Νερό 28°C / Υγρασία 80%								
Ψυκτική απόδοση (Kw)	4.5	5.9	7.4	8.0	9.7		12.1	12.1
Προτεινόμενος όγκος νερού πισίνας	30~55	35~65	45~80	50~95	60~120	60~120	60~120	85~160
Τεχνολογία	InverPad® Turbo (Patented)							
Εύρος λειτουργίας (°C)	-10°C~43°C							
Συμπίεστης	Twin-rotary Mitsubishi DC Compressor							
Ανεμιστήρας	Turbofan							
Περιβλήμα	Περιβλήμα από κράμα αλουμινίου							
Τροφοδοσία	230V 1Ph 50Hz						400V 3Ph	
Απορροφούμενη ισχύς (Kw)	0.30~2.22	0.37~2.76	0.48~3.55	0.58~4.29	0.69~5.17	0.60~4.42	0.95~7.07	0.95~7.07
Απορροφούμενη ισχύς στο 50% της αποδιδόμενης ισχύος	0.71	0.87	1.10	1.34	1.62	1.29	2.13	2.10
Απορροφούμενη ένταση ρεύματος (A)	1.30~9.65	1.61~12.00	2.09~15.43	2.52~18.65	3.00~22.48		4.13~30.74	1.38~10.25
Στάθμη θορύβου στο 1m dB(A)	36.7~46.1	39.5~46.9	39.8~50.0	40.0~50.5	40.6~51.0	40.5~50.9	40.8~51.4	40.9~51.5
Στάθμη θορύβου 50% στο 1m dB(A)	40.6	42.3	43.2	43.4	45.3		45.8	45.9
Στάθμη θορύβου στο 10m dB(A)	16.7~26.1	19.5~26.9	19.8~30.0	20.0~30.5	20.6~31.0		20.8~31.4	20.9~31.5
Παροχή νερού (m3/h)	3~4	4~6	6~9	8~10	10~12	10~12	12~18	12~18
Υδραυλική σύνδεση (mm)	50							
Διαστάσεις LxWxH(mm)								
<b>ΤΙΜΗ ΠΡΟ ΦΠΑ</b>	<b>Κ.Π.</b>	<b>5.650€</b>	<b>6.900€</b>	<b>7.700€</b>	<b>8.750€</b>	<b>8.700€</b>	<b>10.800€</b>	<b>11.200€</b>

**AQUARK®****Αντλία θερμότητας πισίνας INVERMAX****WIFI****ΔΙΠΛΗ ΕΞΟΙΚΟΝΟΜΗΣΗ ΕΝΕΡΓΕΙΑΣ**

Σύγκριση κατανάλωσης ενέργειας

Αντλίες θερμότητας	InverMax 60kW	On/off A/Θ 60kW
COP (αέρας 27°C/ νερό27°C)	10.5 @50% CAPACITY	5
Input power	2.86 kW	12 kW
Heating time (for 1°C)	9.67 hours	4.83 hours
Daily consumption	27.66 kWh	57.96 kWh
Yearly consumption (180 days)	4978.8 kWh	10432.8 kWh
*Formula: kW*h= T *V (m³)*1.16	250m³ pool volume	

Μοντέλο	IM60	IM115
Συνθήκες λειτουργίας : Αέρας 27°C / Νερό 27°C / Υγρασία 80%		
Θερμική απόδοση 1(Kw)	60.0	115.0
COP εύρος	6.2 - 15.0	6.3 - 15.0
COP στο 50% της ισχύος	10.5	10.8
Συνθήκες λειτουργίας: Αέρας 15°C / Νερό 26°C / Υγρασία 70%		
Θερμική απόδοση 2(Kw)	40.1	85.0
COP εύρος	4.7 - 7.7	4.8 - 8.0
COP στο 50% της ισχύος	6.8	7.0
<b>ΤΕΧΝΙΚΑ ΧΑΡΑΚΤΗΡΙΣΤΙΚΑ</b>		
Εύρος λειτουργίας (°C)	-10°C - 43°C	
Συμπιεστής	DC Inverter Compressor	
Περίβλημα	Περίβλημα από κράμα αλουμινίου	
Εναλλάκτης θερμότητας	Ελικοειδής εναλλάκτης τιτανίου	
Τροφοδοσία	400V 3Ph 50Hz	
Απορροφούμενη ισχύς (Kw)	2.13 - 8.53	4.43 - 17.7
Απορροφούμενη ισχύς στο 50% της αποδιδόμενης ισχύος	0.70	0.95
Απορροφούμενη ένταση ρεύματος (A)	3.08 - 12.36	6.42 - 25.65
Στάθμη θορύβου στο 1m dB(A)	53.0 - 61.0	55.0 - 64.0
Στάθμη θορύβου 50% στο 1m dB(A)	55	58
Στάθμη θορύβου στο 10m dB(A)	33.0 - 41.0	35.0 - 44.0
Παροχή νερού (m³/h)	20 - 25	40 - 50
Υδραυλική σύνδεση (mm)	75	110
Διαστάσεις LxWxH(mm)	1000*1110*1260	2100*1090*1280
<b>ΤΙΜΗ ΠΡΟ ΦΠΑ</b>	<b>19.200€</b>	<b>38.400€</b>



## Αντλία θερμότητας ECOPLUS SBR για θέρμανση πισίνας



R410A

Αεροθερμική αντλία θερμότητας η οποία παράγει ψύξη-θέρμανση με τη βοήθεια του εναλλάκτη θερμότητας φρέον νερού. Με ψυκτικό μέσο R410R και με συμπιεστή της εταιρίας Sanyo. Ο εναλλάκτης θερμότητας είναι τιτανίου, ο οποίος δεν διαβρώνεται από τα χημικά πισίνας, τα υψηλά άλατα και το χλώριο. Η συνδεσμολογία σε υπάρχον μηχανοστάσιο πισίνας είναι εύκολη και γρήγορη.

Μοντέλο	A24-19 / W27°C Θέρμανση		Ρεύμα Λειτουργίας (A)	Τροφοδοσία V / ρh / Hz	Διαστάσεις Π / Β / Υ	ΤΙΜΗ ΠΡΟ ΦΠΑ
	Αποδιδόμενη Ισχύς (Kw)	Απορροφούμενη Ισχύς (Kw)				
SBR 3.8 H-B	3,8	0,79	3,6	220 / 1 / 50	935x360x520	1.540 €
SBR 5.3 H-B	5,3	1,08	5	220 / 1 / 50	935x360x520	1.750 €
SBR 9.5 H-B	9,5	1,9	8,8	220 / 1 / 50	935x360x520	3.770 €
SBR 12.5 H-B	13,4	2,6	12,3	220 / 1 / 50	1010x370x585	4.000 €
SBR 17.0 H-B	18,0	3,6	16,7	230 / 1 / 50 380 / 3 / 50	1115x470x690	5.500 €
SBR 26.0 H-A-S	28,0	5,4	8,4 x 3	380 / 3 / 50	1115x470x1250	7.100 €
SBR 50.0 H-A-S	50,0	10,3	16,6 x 3	380 / 3 / 50	1450x710x1060	15.500 €
SBR 70.0 H-A-S	70,0	16,3	24,7 x 3	380 / 3 / 50	2037x1037x1360	19.500 €
SBR 90.0 H-A-S	90,0	18,4	35 x 3	380 / 3 / 50	2000x1100x1963	28.000 €
SBR 120.0 H-A-S	120,0	25,0	42,2 x 3	380 / 3 / 50	2263x1103x1902	37.000 €



## Αντλία θερμότητας για θέρμανση jacuzzi και πισίνας MODEL SBR



R32

Αντλία θερμότητας κατάλληλης για Jacuzzi και μικρές πισίνες. Ευέλικτη τοποθέτηση και συνδεσμολογία λόγω του μικρού όγκου, με εναλλάκτη τιτανίου και ψυκτικό υγρό R32.

Μοντέλο	A7-19 / W26°C Θέρμανση		Τρέχουσα Λειτουργία Θέρμανσης (A)	Τροφοδοσία V / ρh / Hz	Διαστάσεις Π / Β / Υ	ΤΙΜΗ ΠΡΟ ΦΠΑ
	Αποδιδόμενη Ισχύς (Kw)	Απορροφούμενη Ισχύς (Kw)				
SBR – 1,5 006S	2,1	0,78	3,6	220 / 1 / 50	360x360x475	1.400 €



Η αντλία θερμότητας εσωτερικής τοποθέτησης **ECO PLUS** για την θέρμανση της πισίνας σας έρχεται να λύσει το πρόβλημα αισθητικής που δημιουργούν οι συμβατικές αντλίες θερμότητας πισίνας, οι οποίες τοποθετούνται εξωτερικά και είναι δύσκολο να καλυφθούν.

ΜΟΝΤΕΛΟ		SBR-9.0H-A	
Θερμική αποδιδόμενη ισχύς	W	9200	
	BTU/h	31400	
Ψυκτική αποδιδόμενη ισχύς	W	4170	
	BTU/h	14200	
Εύρος Θερμοκρασίας (Θέρμανση)	°C	20 ~ 40	
Εύρος Θερμοκρασίας (Ψύξη)	°C	8 ~ 28	
Θερμική Απορροφούμενη ισχύς	W	1700	
Ψυκτική Απορροφούμενη ισχύς	W	2130	
Μέγιστο Ρεύμα Θέρμανσης	A	7.95	
Μέγιστο Ρεύμα Ψύξης	A	10.0	
COP	W/W	5.4	
EER	W/W	1.9	
Τροφοδοσία	V/PH/Hz	220/1/50	
Τύπος Συμπιεστή		Rotary	
Θόρυβος	Db(A)	52	
Υδραυλική Σύνδεση	inch	1-1/2"	
Όγκος ροής νερού	M <sup>3</sup> /h	2.7-4	
Πίεση νερού (πτώση)	Kpa	15	
Διαστάσεις Μηχανήματος	L	mm	807
	W		730
	H		640
Διαστάσεις Συσσκευασίας	L	mm	860
	W		770
	H		680
Βάρος	Βάρος Μηχανήματος	Kg	86
	Βάρος Συσσκευασίας		92
<b>ΤΙΜΗ ΠΡΟ ΦΠΑ</b>			<b>3.950€</b>

# AQUAGEM® Αντλία πισίνας InverWarrior



## INVERSILENCE TECH

Η τεχνολογία InverSilence δημιουργήθηκε από την Aquagem ώστε να προσφέρει τις πιο αθόρυβες αντλίες νερού για πισίνες, ταυτόχρονα εξοικονομώντας ενέργεια, καθώς χρειάζεται έως και 15 φορές λιγότερη ενέργεια από μια συμβατική αντλία πισίνας. Βασίζεται στην τεχνολογία full DC Inverter στον κινητήρα που επιτρέπει στην αντλία να λειτουργεί έξυπνα μεταξύ 30% και 100% της ισχύος καλύπτοντας την λειτουργία φίλτρανσης του νερού και προσφέροντας επιπλέον ειδικό πρόγραμμα για γρήγορο backwash. Επιπλέον η στάθμη θορύβου μειώνεται περισσότερο από 30 φορές σε σχέση με τις συμβατικές αντλίες νερού για πισίνες.

ΜΟΝΤΕΛΟ	IW20	IW25	IW30	IW40
Προτεινόμενος όγκος νερού πισίνας	30-50	40-70	50-80	70-100
P1 (kW)	0.07-0.77	0.08-1.05	0.09-1.40	1.75
Τροφοδοσία	220-240 / 50 / 60			
Qmax (m³/h)	24.3	26.7	30.1	42.0
Hmax (m)	12.1	14.6	17.5	21.0
Q at 8m (m³/h)	6.0-19.9	7.4-24.8	9.0-30.1	38.0
Q at 10m (m³/h)	4.4-14.6	6.4-21.3	7.9-26.2	34.0
<b>ΤΙΜΗ ΠΡΟ ΦΠΑ</b>	<b>2.000 €</b>	<b>2.400 €</b>	<b>2.940 €</b>	<b>3.200 €</b>

## ΚΑΜΠΥΛΗ ΑΠΟΔΟΣΗΣ

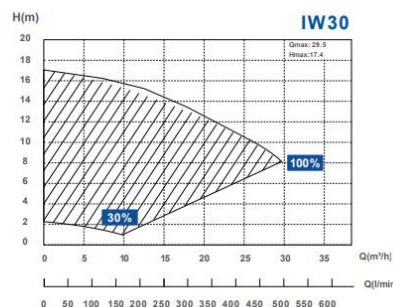
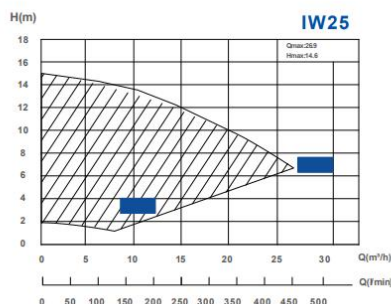
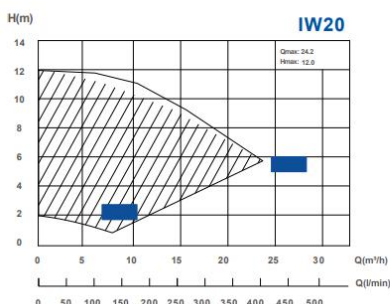

# AQUAGEM® Αντλία πισίνας InverEco



## Σύγκριση κατανάλωσης ενέργειας

8760 kWh



SAVE  
90%

876 kWh



Single speed pump 1.5kW InverEco 1.0kW

## Σύγκριση λογαριασμού ρεύματος

2.190€



SAVE  
90%

219€



Single speed pump 1.5kW InverEco 1.0kW

DE10

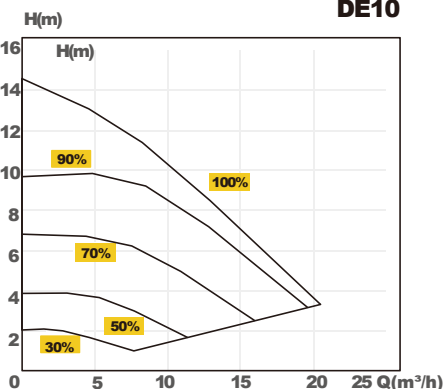

DE15

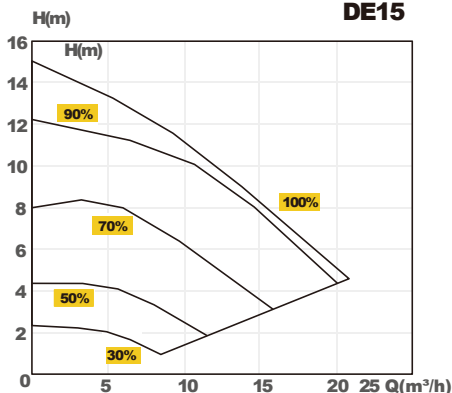

DE19

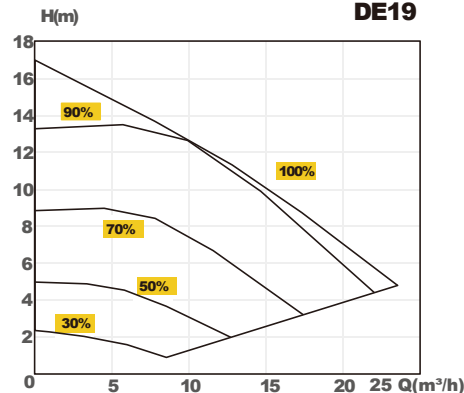

Model	Advised pool volume (m³)	P1 (kW)	Voltage (V/Hz)	Current (A)	Qmax (m³/h)	Hmax (m)	Circulation Flow (m³/h)		TIMH
							At 10m	At 8m	
DE10	20~30	0.50	220~240 50/60	2.3	20.0	14.0	9.0	11.5	900€
DE15	20~40	0.66		2.9	21.0	15.0	11.0	15.0	1.100€
DE19	30~50	0.80		3.6	23.5	17.0	14.5	19.0	1.300€



Ηλεκτρόλυση άλατος InverClear



WIFI



## INVERCLEAR

Το InverClear διαθέτει Inverter λειτουργία προσφέροντας αυτόματη προσαρμογή ανάλογα τις απαιτήσεις. Μπορεί επίσης να λειτουργήσει σε χαμηλό επίπεδο αλατιού 2g/L και να διατηρήσει κρυστάλλινο καθαρό νερό χωρίς να ανησυχείτε για τη συχνή προσθήκη του αλατιού.

Model	Cl2 Production	Configuration					ΤΙΜΗ ΠΡΟ ΦΠΑ
	3000PPM	ORP	pH+Temp	pH	Flow Switch	Inbuilt Dosing Pump	
ICS16 Premium	16.0 g/h	✓	✓	×	✓	✓	2.300 €
ICS22 Premium	22.0 g/h	✓	✓	×	✓	✓	2.500 €
ICS28 Premium	28.0 g/h	✓	✓	×	✓	✓	2.700 €
ICS16 Medium	16.0 g/h	×	×	✓	✓	✓	1.900 €
ICS22 Medium	22.0 g/h	×	×	✓	✓	✓	2.100 €
ICS28 Medium	28.0 g/h	×	×	✓	✓	✓	2.300 €

**AQUAGEM®** Αυτόματη πολυβάνα I-Wash



## INVERCLEAR

Η πρωτοποριακή τεχνολογία INVERCLEAR της Aquagem επιτρέπει στο I-Wash να λειτουργεί σε απόλυτη συνεργασία με την inverter αντλία πισίνας, προσφέροντας έναν ενιαίο, έξυπνο έλεγχο για το σύστημα κυκλοφορίας και φιλτραρίσματος

### Κύρια Χαρακτηριστικά

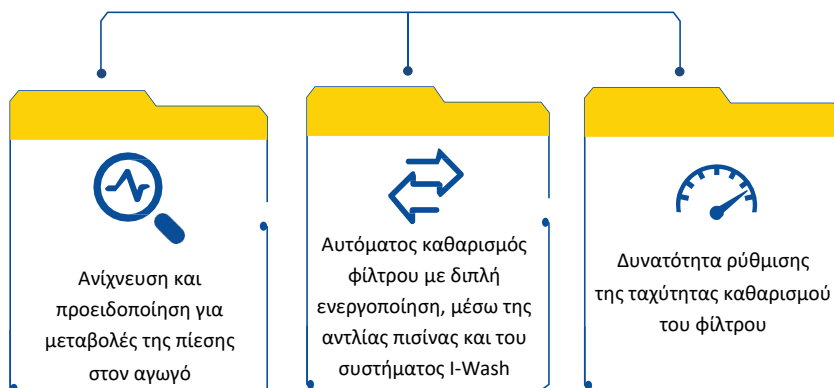

### ΤΕΧΝΙΚΑ ΧΑΡΑΚΤΗΡΙΣΤΙΚΑ

Βασική Αντίστροφη Ροή (Base Backwash Flow)	24 m <sup>3</sup> /h
Πίεση Λειτουργίας (Operation Pressure)	≤ 0.25%
Υγρασία (Humidity)	≤ 95% (στους 25°C)
Βαθμός Προστασίας (IP Rating)	IP55
Τροφοδοσία Ρεύματος (Power Supply)	AC100~240V/50~60Hz
Έξοδος Τροφοδοτικού (Power Adapter Output)	DC24V, 1.5A
Θερμοκρασία Περιβάλλοντος (Ambient Temperature)	-10~50°C
Θερμοκρασία Νερού (Water Temperature)	5~50°C
Συγκέντρωση Άλατος (Salt Concentration)	≤ 0.5%
Κατάλληλο Μέγεθος Φίλτρου (Applicable Filter Size)	454~700mm
Τύπος εγκατάστασης	Πλευρική τοποθέτηση (Side-mounted)
<b>ΤΙΜΗ ΠΡΟ ΦΠΑ</b>	<b>1.900€</b>



Οι αφυγραντήρες συμπύκνωσης τοίχου ή δαπέδου **SET 1501-2501-3501 T** είναι κομψοί και έχουν σχεδιαστεί ώστε να ταιριάζουν αρμονικά με οποιοδήποτε σύγχρονο εσωτερικό χώρο πισίνας. Προσφέροντας ενεργειακά αποδοτικό και σχεδόν αθόρυβο έλεγχο υγρασίας, οι μονάδες αυτές έχουν σχεδιαστεί με γνώμονα την ποιότητα και την ευκολία στη χρήση. Σε συνδυασμό με εξαιρετικά αποδοτικούς ανεμιστήρες και συμπιεστές, οι προηγμένες επιλογές τηλεχειρισμού και παρακολούθησης συμβάλλουν στην οικονομική λειτουργία και σημαντική εξοικονόμηση ενέργειας.

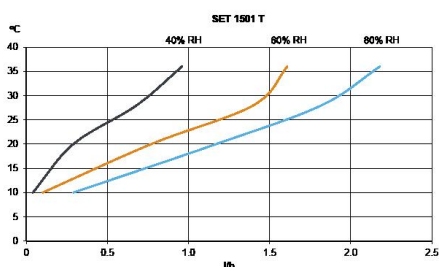

Ειδική κατανάλωση ενέργειας:  
0.47 kWh/l at 28°C & 60% RH

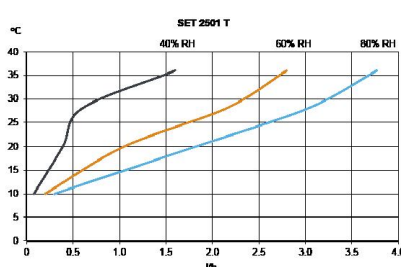

Ειδική κατανάλωση ενέργειας:  
0.48 kWh/l at 28°C & 60% RH

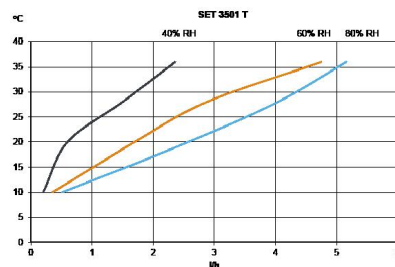

Ειδική κατανάλωση ενέργειας:  
0.43 kWh/l at 28°C & 60% RH

ΜΟΝΤΕΛΟ	SET 1501T	SET 2501T	SET 3501T
Εύρος λειτουργίας (θερμοκρασία) (°C)	10-36	10-36	10-36
Εύρος λειτουργίας (υγρασία) (%RH)	40-100	40-100	40-100
Απόδοση αφύγρανσης (kg/h)	1.45	2.34	3.37
Ροή αέρα (m <sup>3</sup> /h)	400	680	900
Στάθμη θορύβου (dB(A))	46	47	50
Τροφοδοσία (V/Hz)	230/1ph/50	230/1ph/50	230/1ph/50
Συνολικό συνδεδεμένο φορτίο (kW)	0.9	1.5	1.8
Ασφάλεια (A)	3.8	6.6	8.0
Βάρος αερίου R407C / ισοδύναμο CO2 (kg/t)	0.7/1.24	0.9/1.60	1.2/2.13
Μέγεθος προϊόντος (W x D x H) (mm)	1004 x 308 x 695	1154 x 308 x 695	1488 x 308 x 695
Βάρος (kg)	56.5	65.0	75.5
<b>ΤΙΜΗ</b>	<b>7.300€</b>	<b>8.500€</b>	<b>11.300€</b>

# iGarden

Ρομποτική σκούπα πισίνας με μπαταρία K Series



MODELS	K40	K70	K90	K Pro 120	K Pro 150
Battery life (mode floor)	4h	7h	9h	12h	15h
Battery life (mode floor/wall/waterline)	2.5h	3.5h	4.5h	7h	8.5h
Charging time	4h	5h	3.5h(Fast)	6.5h(Fast)	7h(Fast)
Battery capacity	7.5Ah(192Wh)	7.5Ah(192Wh)	9.4Ah(242.8Wh)	14.1Ah(364.2Wh)	14.1Ah(364.2Wh)
Suggest pool size	6*12m	6*12m	6*12m	8*15m	10*18m
Pool temperature	4~35°C	4~35°C	4~35°C	4~35°C	4~35°C
Cleaning mode	Floor only/Floor/Walls/Waterline	Floor only/Floor/Walls/Waterline	Floor only/Floor/Walls/Waterline	Floor only/Floor/Walls/Waterline	Floor only/Floor/Walls/Waterline
Cleaning time	1h/1.5h/2h/Max				
AI Timer	24h/48h/72h/				
Turbo mode	✓	✓	✓	✓	✓
APP	✓	✓	✓	✓	✓
Filter capacity	4L				
Filter accuracy	Single layer: 120µm		Single layer: 100µm		
Pump rate	15 m³/h-22m³/h				
Running power	20-100W				
Moving speed	10-12m/min				
Motor number	3				
Charger input current	100-240VAC ~ 50/60Hz				
Running voltage/current	25.5V 1A		25.8V 1A		
Net weight	9.6kg	9.8kg	9.8kg	11kg	11kg
Robot size	489*389*240mm				
<b>TIMH:</b>	<b>1.500€</b>	<b>2.100€</b>	<b>2.700€</b>	<b>3.600€</b>	<b>4.800€</b>

# AZULON

Ρομποτική σκούπα καθαρισμού πιάνας Azulon



Η ρομποτική σκούπα πιάνας Arrex διαθέτει πανίσχυρο κινητήρα 150W με απορροφητικότητα έως 350 L/min, έξυπνο σύστημα πλοήγησης με αισθητήρες και προηγμένο αλγόριθμο χαρτογράφησης, πολλαπλές λειτουργίες καθαρισμού (πάτος, τοιχώματα, γραμμή νερού και επιφάνεια), αυτονομία 2,5 ωρών και επιλογή ασύρματης ή ενσύρματης λειτουργίας. Διατίθεται σε τρία μοντέλα με δυνατότητα σύνδεσης με App.

CLEANING MODELS	A1 Connect	A1 Pro	A1 Hub
Floor	✓	✓	✓
Walls	✓	✓	✓
Waterline	✓	✓	✓
Water Surface	x	✓	x
<b>POOL CONDITIONS</b>			
Recommended pool coverage	20~100		
Depth (m)	0.80~3.00		
Water temperature (°C)	0~35		
Water pH	7.0~8.0		
Maximum salt level (ppm)	5.000		
Battery capacity (mAh)	9.000		
Charging time (h)	3.0~4.0		
Runtime-Floor only (h)	2.5		
Power Supply	AC / 100V~265V / 50Hz~60Hz		
<b>MOTORS</b>			
Number of suction motors	1		
Suction rate (L/min)	350		
Suction power (W)	Up to 150		
Number of motion motors	4		
Moving Speed (m/min)	12		
Motor Protection m <sup>2</sup>	IPBX		
<b>FILTER AND BRUSHES</b>			
Filter basket capacity (L)	4.0		
Filter particle size	180 microns / U.S. Mesh 80		
Type of brush	Active Brush		
Number of brushes	Front:2 / Back:2		
<b>TIMH:</b>	<b>2.750€</b>	<b>3.250€</b>	<b>3.400€</b>

# AZULON Ρομποτικές σκούπες καθαρισμού πιάνας Azulon



Η ρομποτική σκούπα πιάνας Apex διαθέτει πανίσχυρο κινητήρα 150W με απορροφητικότητα έως 350 L/min, έξυπνο σύστημα πλοήγησης με αισθητήρες και προηγμένο αλγόριθμο χαρτογράφησης, πολλαπλές λειτουργίες καθαρισμού (πάτος, τοιχώματα, γραμμή νερού και επιφάνεια), αυτονομία 2,5 ωρών και επιλογή ασύρματης ή ενσύρματης λειτουργίας. Διατίθεται σε τρία μοντέλα με δυνατότητα σύνδεσης με App.

CLEANING MODELS	Predator	Scavenger
Floor	✓	✓
Walls	✓	✓
Waterline	✓	✓
Water Surface	x	x
<b>POOL CONDITIONS</b>		
Recommended pool coverage	200m <sup>2</sup>	150m <sup>2</sup>
Depth (m)	0.80~3.00	0.80~3.00
Water temperature (°C)	0-30	0-30
Water pH	7.0-8.0	7.0-8.0
Maximum salt level (ppm)	5.000	5.000
Battery capacity (mAh)	9.800	5.100
Runtime (h)	5.5	1.5
Charging time (h)	3.0 - 4.0	4.0 - 5.0
Power Supply	AC / 100V~265V / 50Hz~60Hz	AC / 100V~265V / 50Hz~60Hz
<b>MOTORS</b>		
Number of suction motors	1	
Suction rate (L/min)	404	285
Suction power (W)		
Number of motion motors		
Moving Speed (m/min)		
Motor Protection m <sup>2</sup>		
<b>FILTER AND BRUSHES</b>		
Filter basket capacity (L)	4 liters	4 liters
Filter particle size	180µm + 80µm	180µm
Type of brush	Scrub brushes	
Number of brushes	2	
<b>TIMH:</b>	<b>3.250€</b>	<b>3.400€</b>

Το AquaForce είναι μια εξαιρετικά φορητή και φιλική προς τον χρήστη λύση για την πισίνα ή το σπα. Η ελαφριά αυτή συσκευή λειτουργεί αυτόνομα, χωρίς να χρειάζεται να συνδεθεί με το σύστημα φιλτραρίσματος της πισίνας. Το μικρό της μέγεθος και ο ασύρματος σχεδιασμός της επιτρέπουν εύκολο χειρισμό ακόμη και σε δύσκολα σημεία.

ΜΟΝΤΕΛΟ	AQUAFORCE	AQUAFORCE PRO
Pool type	Πισίνα εδάφους/Πισίνα υπερυψωμένη/Σπα/Υδρομασάζ	
Επιφάνεια καθαρισμού	Πάτωμα / Ακρες / Σκαλιά	
Ρυθμός αναρρόφησης (L/min)	70	100
Αντοχή (ώρες)	1	1
Χρόνος φόρτισης (ώρες)	3	3
Έξοδος φόρτισης	8.4V / 1.5A	8.4V / 2.0A
Χωρητικότητα μπαταρίας (mAh)	2.600	4.500
Ακρίβεια φίλτρου (μm)	40 / 180	180
Χωρητικότητα καλαθιού (L)	1.5	2.0
Μήκος κονταριού επέκτασης (m)		1.8
IP Rating		IPX8
Πιστοποίηση	CE / FCC	
Διαστάσεις (mm)	782 x 127 x 135	865 x 227 x 223
Βάρος (kg)	1.52	2.8
<b>ΤΙΜΗ</b>	<b>360 €</b>	<b>450 €</b>

# AZULON

Ασύρματη ηλεκτρική σκούπα χειρός πισίνας Aquaforce



## WATER-I.D.® Ηλεκτρονικό Φωτόμετρο Πισίνας

WATER TESTING EQUIPMENT ●●●



Το φωτόμετρο PoolLab® 2.0 μπορεί να αποτελέσει ένα οικονομικό, βολικό και εύχρηστο εργαλείο για τη συντήρηση της οικιακής πισίνας. Παρέχει ακριβείς μετρήσεις των χημικών επιπέδων στο νερό της πισίνας, βοηθώντας να προλάβει προβλήματα και να διατηρήσει το νερό της πισίνας καθαρό και υγιές.

**ΤΙΜΗ ΠΡΟ ΦΠΑ : 285 €**

# ΗΛΙΑΚΑ ΣΥΣΤΗΜΑΤΑ



SunTech

# SunTech

Ηλιακά συστήματα

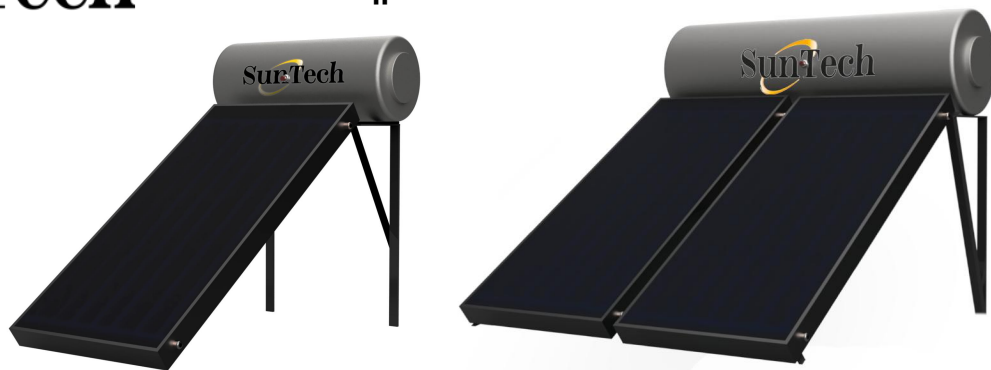

Ηλιακά συστήματα του οίκου **SUNTECH** διαθέτουν:

- Μέγιστη Πίεση λειτουργίας 10bar
- Πλαίσιο συλλέκτη από ειδικά σχεδιασμένο χυτό προφίλ αλουμινίου,
- Χάλκινος υδροσκελετός, απορροφητής επιλεκτικός μπλε τιτανίου
- Ειδικά ελαστικά EPDM για απόλυτη στεγανοποίηση.
- Boiler με εξωτερικό περίβλημα από πλαστικοποιημένο χάλυβα RAL 9006
- Εσωτερικό μέρος θερμοδοχείου από χάλυβα πάχους 2,5mm
- Ηλεκτρική αντίσταση 4KW με θερμοστάτη ασφαλείας
- Θερμοστάτη ασφαλείας διπλής επαφής.
- Γαλβανισμένη εν θερμώ Βάση ταρατσας

## ΗΛΙΑΚΑ ΣΥΣΤΗΜΑΤΑ 2ΠΛΗΣ ΚΑΙ 3ΠΛΗΣ ΕΝΕΡΓΕΙΑΣ

ΠΕΡΙΓΡΑΦΗ	BOILER (lt)	ΠΟΣΟΤΗΤΑ ΣΥΛΛΕΚΤΩΝ	ΔΙΑΣΤΑΣΕΙΣ (m <sup>2</sup> )	2ΠΛΗΣ ΕΝΕΡΓΕΙΑΣ ΤΙΜΗ ΠΡΟ ΦΠΑ	3ΠΛΗΣ ΕΝΕΡΓΕΙΑΣ ΤΙΜΗ ΠΡΟ ΦΠΑ
120 / 1 / 200	120	1	2,00 m <sup>2</sup>	798 €	940 €
160 / 1 / 200	160	1	2,0 m <sup>2</sup>	898 €	1.050 €
160 / 1 / 250	160	1	2,50 m <sup>2</sup>	960 €	1.110 €
200 / 1 / 250	200	1	2,50 m <sup>2</sup>	1.000 €	1.145 €
200 / 2 / 150	200	2	2 x 1.50 m <sup>2</sup>	1.190 €	1.325 €
200 / 2 / 200	200	2	2 x 2,00 m <sup>2</sup>	1.320 €	1.450 €
300 / 2 / 200	300	2	2 x 2,00 m <sup>2</sup>	1.695 €	1.853 €
300 / 2 / 250	300	2	2 x 2,50 m <sup>2</sup>	1.827 €	1.990 €

Θερμοδοχείο που περιλαμβάνει μία σερπαντίνα μεταφράζεται σε 2πλής ενέργειας  
Θερμοδοχείο που περιλαμβάνει δύο σερπαντίνες μεταφράζεται σε 3πλής ενέργειας



## Χαμηλού προφίλ ηλιακός θερμοσίφωνας

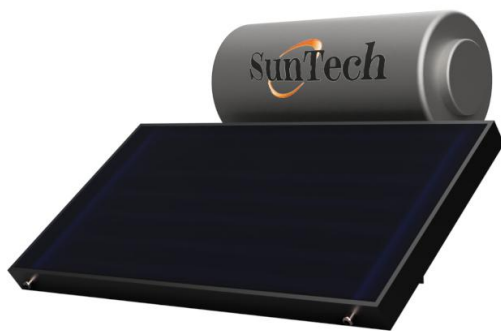

Ο χαμηλού προφίλ ηλιακός θερμοσίφωνας SUNTECH είναι σχεδιασμένος έτσι ώστε να παρέχει μέγιστη απόδοση και μεγάλη διάρκεια ζωής κάνοντας το ιδανικό σύστημα για οποιαδήποτε κλιματολογική συνθήκη. Αποτελεί την ιδανική επιλογή καθώς το boiler είναι εξωτερικά από πλαστικοποιημένο χάλυβα RAL 9006 , επισμαλτωμένο στους 860 ° C σύμφωνα με τα πρότυπα DIN 4753 και το πάχος του boiler είναι από χάλυβα 3.0mm και ο μανδύας από χάλυβα 1,5mm.

Ο μανδύας είναι έτσι σχεδιασμένος και κατασκευασμένος για ακόμη μεγαλύτερη απόδοση και μεταφορά της θερμικής ενέργειας από τον συλλέκτη.

Ο συλλέκτης έχει μόνωση από πετροβάμβακα 40mm , γυαλί LOW-IRON SECURIT με απορροφητικότητα 88,5% και ειδικά σχεδιασμένο χάλκινο υδροσκελετό εξασφαλίζοντας μέγιστη απόδοση.

Η βάση είναι ειδικά σχεδιασμένη για τοποθέτηση σε ταράτσα χωρίς να ξεπερνάει σε συνολικό ύψος το 1.25 m δίνοντας ταυτόχρονα κλίση 42° στον συλλέκτη κάνοντας το ικανό να δουλεύει εξίσου αποδοτικά τους χειμερινούς μήνες , χωρίς να χρειάζεται αντεπιστροφή βαλβίδα για την σωστή του λειτουργία .

### ΧΑΜΗΛΟΥ ΠΡΟΦΙΛ ΗΛΙΑΚΟΣ SUNTECH

ΤΥΠΟΣ	ΛΙΤΡΑ - ΠΕΡΙΓΡΑΦΗ	ΔΙΠΛΗΣ	ΤΡΙΠΛΗΣ
ΗΛΙΑΚΟΣ 160/1/200	160 Λίτρα με 1 οριζόντιο επιλεκτικό συλλέκτη 2,00μ <sup>2</sup>	945 €	1.082 €
ΗΛΙΑΚΟΣ 160/1/250	160 Λίτρα με 1 οριζόντιο επιλεκτικό συλλέκτη 2,50μ <sup>2</sup>	1.060 €	1.197 €
ΗΛΙΑΚΟΣ 200/1/250	200 Λίτρα με 1 οριζόντιο επιλεκτικό συλλέκτη 2,50μ <sup>2</sup>	1.176 €	1.313 €

\*Στις τιμές δεν περιλαμβάνεται το ΦΠΑ.



## Boiler διπλής και τριπλής ενέργειας



- Εξωτερικό περίβλημα από πλαστικοποιημένο χάλυβα RAL 9006
- Εσωτερικό μέρος θερμοδοχείου από χάλυβα πάχους 2,5mm με επισμάλτωση εν θερμώ.
- Ψήσιμο στους 860°C σύμφωνα με τα πρότυπα DIN 4753
- Μανδύας κλειστού κυκλώματος από χάλυβα πάχους 1,5mm
- Μόνωση από οικολογική διογκωμένη πολυουρεθάνη πάχους 50mm(40 kg/m3)
- Καθοδική προστασία από την ηλεκτρόλυση με ράβδο μαγνησίου Φ22mm
- Ηλεκτρική αντίσταση 4KW με θερμοστάτη ασφαλείας
- Θερμοστάτης ασφαλείας διπλής επαφής , με επιπλέον θερμικό ασφαλείας για προστασία κατά της υπερθέρμανσης.

BOILER (lt)	ΔΙΠΛΗΣ ΕΝΕΡΓΕΙΑΣ ΤΙΜΗ ΠΡΟ ΦΠΑ	ΤΡΙΠΛΗΣ ΕΝΕΡΓΕΙΑΣ ΤΙΜΗ ΠΡΟ ΦΠΑ
120 lt	460 €	580 €
160 lt	530 €	660 €
200 lt	560 €	680 €
120 lt (οριζόντιου)	515 €	675 €
160 lt (οριζόντιου)	590 €	750 €
200 lt (οριζόντιου)	680 €	840 €
300 lt (οριζόντιου)	880 €	1.040 €



## Ηλιακοί συλλέκτες



- Πλαίσιο συλλέκτη από ειδικά σχεδιασμένο χυτό προφίλ αλουμινίου, χωρίς ραφές, βίδες, για απόλυτη στεγανότητα.
- Χάλκινος υδροσκελετός, επιλεκτικός (Τιτανίου-μπλε) με φύλλα χαλκού ή αλουμινίου που εξασφαλίζουν ενιαία απορροφητική επιφάνεια και απίστευτα υψηλή απόδοση ακόμα και στις χειρότερες καιρικές συνθήκες.
- Ισχυρότατη μόνωση με πετροβάμβακα πάχους 50 mm (50 kg/m<sup>3</sup>) στην πλάτη και 20 mm στα πλευρικά τοιχώματα του συλλέκτη περιορίζουν στο ελάχιστο της θερμικές απώλειες, συμβάλλοντας στην επίτευξη της υψηλής απόδοσης.
- Γυαλί ασφαλείας και χαμηλής περιεκτικότητας σιδήρου 3,2 mm, (low iron) με 88,5 % μετάδοση.
- Ειδικά ελαστικά EPDM για απόλυτη στεγανοποίηση.

ΟΝΟΜΑΣΤΙΚΟ ΜΕΓΕΘΟΣ ΣΥΛΛΕΚΤΗ	ΔΙΑΣΤΑΣΕΙΣ (mm) ΥxΜxB	ΤΙΜΗ ΠΡΟ ΦΠΑ
1,50 m <sup>2</sup> (κάθετος)	1500x1000x80	242 €
2,00 m <sup>2</sup> (κάθετος)	2000x1000x80	310 €
2,50 m <sup>2</sup> (κάθετος)	2000x1250x80	378 €
2,00 m <sup>2</sup> (οριζόντιος)	2000x1000x80	428 €
2,50 m <sup>2</sup> (οριζόντιος)	1250x2000x80	500 €

# SunTech Βάσεις ηλιακών

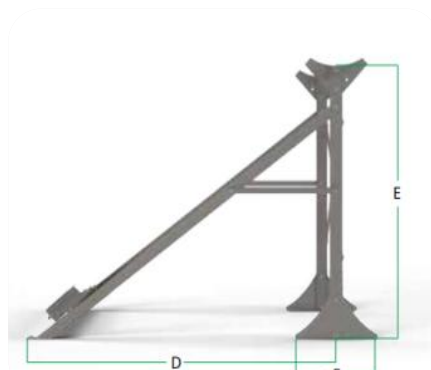
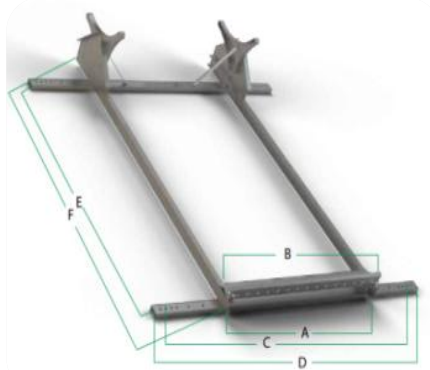

ΠΕΡΙΓΡΑΦΗ	ΤΙΜΗ
Βάση ταράτσας & κεραμοσκεπής 1 συλλέκτη 2,00 μ <sup>2</sup>	130 €
Βάση ταράτσας & κεραμοσκεπής 1 συλλέκτη 2,50 μ <sup>2</sup>	145 €
Βάση ταράτσας & κεραμοσκεπής 2 συλλέκτες 1,50 μ <sup>2</sup>	135€
Βάση ταράτσας & κεραμοσκεπής 2 συλλέκτες 2,00 μ <sup>2</sup>	145 €

ΠΕΡΙΓΡΑΦΗ	ΤΙΜΗ
Βάση ταράτσας απλή μονή για συλλέκτη 2,00 μ <sup>2</sup>	90 €
Βάση ταράτσας απλή διπλή για συλλέκτες 2,00 μ <sup>2</sup>	110 €
Βάση ταράτσας απλή μονή για συλλέκτη 2,50 μ <sup>2</sup>	95 €
Βάση ταράτσας απλή διπλή για συλλέκτες 2,50 μ <sup>2</sup>	115 €
Βάση ταράτσας απλή διπλή για συλλέκτες 1,50 μ <sup>2</sup>	100 €

ΠΕΡΙΓΡΑΦΗ	ΤΙΜΗ
Βάση ηλιακού χαμηλή για συλλέκτη οριζόντιο 2,00μ <sup>2</sup> -2,50μ <sup>2</sup>	110 €

ΠΕΡΙΓΡΑΦΗ	ΤΙΜΗ
Βάση κεντρικού συστήματος μονή για συλλέκτη 2,00 μ <sup>2</sup>	90 €
Βάση κεντρικού συστήματος διπλή για συλλέκτες 2,00 μ <sup>2</sup>	110 €
Βάση κεντρικού συστήματος μονή για συλλέκτη 2,50 μ <sup>2</sup>	95 €
Βάση κεντρικού συστήματος διπλή για συλλέκτες 2,50 μ <sup>2</sup>	115 €
Βάση κεντρικού συστήματος διπλή για συλλέκτες 1,50 μ <sup>2</sup>	100 €
Βάση κεντρικού χαμηλή για συλλέκτη οριζόντιο 2,00 μ <sup>2</sup>	100 €
Βάση κεντρικού χαμηλή για συλλέκτη οριζόντιο 2,50 μ <sup>2</sup>	105 €

ΠΕΡΙΓΡΑΦΗ	ΤΙΜΗ
Σετ σύνδεσης boiler με 1 συλλέκτη	88 €
Σετ σύνδεσης boiler με 2 συλλέκτες	100 €

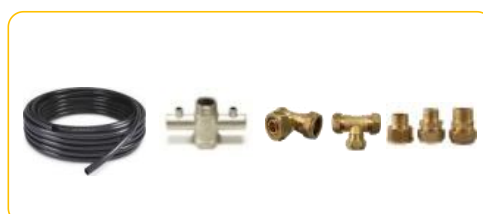

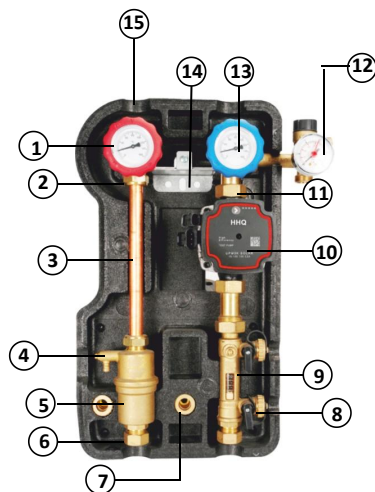

1. Θερμόμετρο παροχής, χρώμα κόκκινο, εύρος λειτουργίας 0-160°C.
2. Σφαιρικός κρουνός παροχής DN20 με ενσωματωμένο στήριγμα.
3. Σωλήνας σύνδεσης, χαλκός d.18.
4. Βαλβίδα εξαερισμού χειροκίνητη με ακροφύσιο.
5. Απαερωτής με ενσωματωμένο χειροκίνητο εξαεριστικό.
6. Σύνδεση συστήματος : 3/4" αρσενικό.
7. Ρακόρ σύνδεσης με ουρά, εξάρτημα πλήρωσης/εκκένωσης d.15.
8. Ροόμετρο, ρύθμιση βαθμού ροής και σταδιακή κλιμάκωση, εύρος ρύθμισης 2-12 lt/min.
9. Σφαιρικός κρουνός πλήρωσης/εκκένωσης συσκευής, σύνδεση 3/4" αρσ, με τάπα ασφαλείας και αλυσίδα.
10. Κυκλοφορητής UHD 20-70130.
11. Σφαιρικός κρουνός με βαλβίδα αντεπιστροφής DN 20, με ενσωματωμένο στήριγμα, σύνδεση 3/4" αρσ, πάντα ανοιχτή στη μια πλευρά. Ενεργοποίηση της βαλβίδας αντεπιστροφής : κλείσιμο στους 90° και άνοιγμα στους 45°. Άνοιγμα βαλβίδας 2kPa.
12. Σύστημα ασφαλείας με βαλβίδα ασφαλείας 6 bar, πιστοποιημένη κατά TUV σύμφωνα με 100 7.7 – Οδηγία 97/23/CE, μανόμετρο 0-10 bar, κάθετη βιδωτή σύνδεση στο δοχείο διαστολής Rp 3/4" A ISO228, με επίπεδο λάστιχο στεγανοποίησης.
13. Θερμόμετρο επιστροφής, χρώμα μπλε, εύρος λειτουργίας 0-160°C.
14. Λάμα στήριξης με πρόσθιο τερματικό και βίδα ασφαλείας.
15. Μονωτικό κάλυμμα, μαύρο PPE, πυκνότητα 40 kg/m<sup>3</sup>.

## ΤΕΧΝΙΚΑ ΧΑΡΑΚΤΗΡΙΣΤΙΚΑ

Υγρό	Διάλυμα νερού με γλυκόλη max 50%
Μέγιστη θερμοκρασία λειτουργίας	130°C – 150°C
Σύστημα ασφαλείας	6 bar
Εύρος πίεσης μανόμετρου	0÷10 bar
Εύρος θερμοκρασίας θερμόμετρου	0÷160°C
Ελάχιστη πίεση για άνοιγμα βαλβίδας αντεπιστροφής	Δρ: 2 kPa
Εύρος ρύθμισης ροόμετρου	2-12 lt/min
Σύνδεση	3/4" αρσ
Σύνδεση δοχείου διαστολής	3/4" αρσ
Συνδέσεις πλήρωσης/εκκένωσης	3/4" αρσ, ουρά Φ15mm
Τάση λειτουργίας αντλίας	230V - 50Hz
<b>ΤΙΜΗ</b>	<b>540 €</b>



### ΧΑΡΑΚΤΗΡΙΣΤΙΚΑ:

- Ισχύς λειτουργίας: Εναλλασσόμενο ρεύμα 100-240 V ac .
- Βαθμονόμηση θερμοκρασίας αισθητηρίου : Εύρος από -10 °C + 10 °C
- Λειτουργία κλειδώματος : Κλειδώνοντας όλα τα κουμπιά στον πίνακα ελέγχου , προστατεύουμε να μην αλλοιωθούν οι ρυθμίσεις.
- Ενσωματωμένη επαναφορτιζόμενη μπαταρία για την διατήρηση των ρυθμίσεων και του χρόνου κατά την διάρκεια διακοπών ρεύματος.
- Λειτουργία αντί- λεγεωνέλλα : Μόνο όπου περιλαμβάνεται σύστημα βοηθητικών θερμοκρασιών (λέβητες, αντιστάσεις κλπ).
- Λειτουργία απόψυξης.
- Χειριστήριο λειτουργίας για να βεβαιωθείτε ότι έχετε κάνει σωστή εγκατάσταση της μονάδας.
- Διαμόρφωση 4 διαφορετικών ηλιακών συστημάτων.
- Γραφική απεικόνιση της εγκατάστασης.
- Εμφάνιση των πληροφοριών στην οθόνη για είσοδο , έξοδο και error.

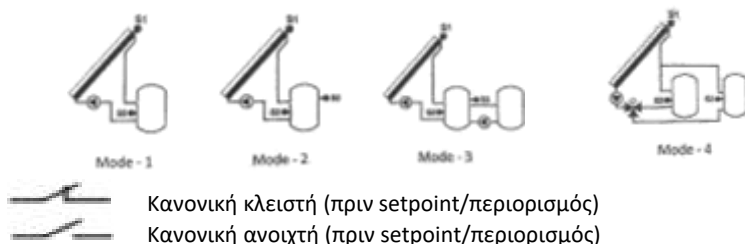

### ΠΡΟΔΙΑΓΡΑΦΕΣ:

- Επιλογή °C/°F και 12h/24h.
- Τύπος αισθητηρίου:
  - 1).Είσοδοι για Pt 1000 και αισθητήρες θερμοκρασίας (ηλιακό πεδίο).Εύρος εμφάνισης θερμοκρασιών από -40 °C σε +250 °C ( -40 °F μέχρι 482 °F).
  - 2).Είσοδοι για NTC 10K αισθητήρες θερμοκρασίας (boiler).Εύρος εμφάνισης θερμοκρασιών από 0 °C σε +120 °C ( -40 °F μέχρι 248 °F).
- Απόκλιση θερμοκρασίας +/- 1 °C (2 °F).
- Προστασία υπερθέρμανσης.
- Αντιπαγωτική προστασία.

ΚΩΔΙΚΟΣ	ΤΙΜΗ ΠΡΟ ΦΠΑ
Διαφορικός θερμοστάτης	200 €
Αισθητήριο σιλικόνης ηλιακών	30 €
Αισθητήριο boiler	25 €

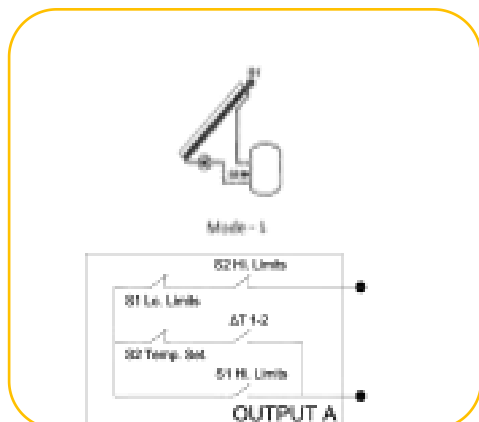

**Εφαρμογή 1:** 2 αισθητήρια θερμοκρασίας και 1 δοχείο boiler

**S1** -Αισθητήριο θερμοκρασίας για το ηλιακό πεδίο

**S2** -Αισθητήριο θερμοκρασίας για το χαμηλό σημείο μπόιλερ

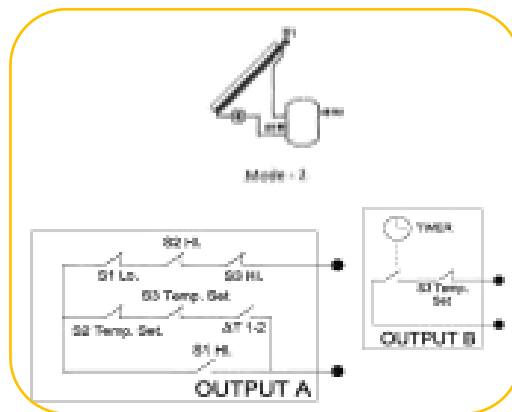

**Εφαρμογή 2:** 3 αισθητήρια με βοηθητική πηγή

**S1** -Αισθητήριο θερμοκρασίας ηλιακού πεδίου

**S2** -Αισθητήριο θερμοκρασίας χαμηλού σημείου μπόιλερ

**S3**-Υδροστάτης (για βοηθητική πηγή)

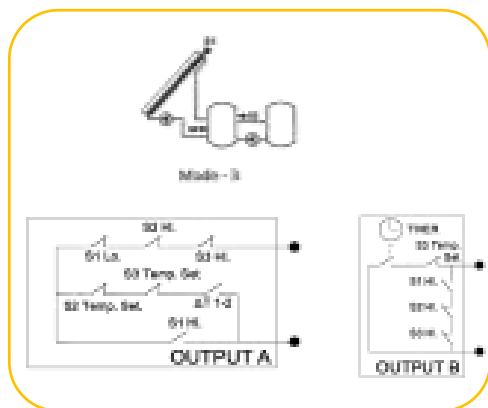

**Εφαρμογή 3:** 3 αισθητήρια με βοηθητική πηγή με αποφόρτιση

**S1**-Αισθητήριο θερμοκρασίας ηλιακού πεδίου

**S2**-Αισθητήριο θερμοκρασίας χαμηλού σημείου μπόιλερ

**S3**-Υδροστάτης (βοηθητικής πηγής)

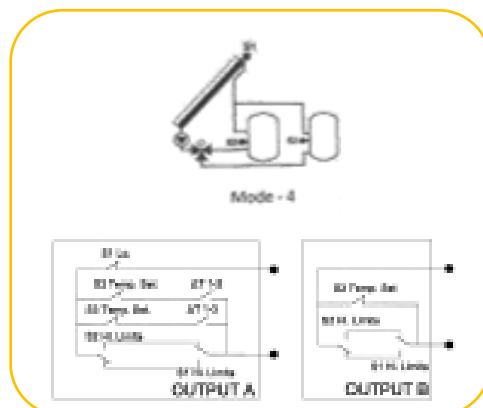

**Εφαρμογή 4:** 3 αισθητήρια και δύο δοχεία boiler

**S1**-Αισθητήριο θερμοκρασίας ηλιακού πεδίου

**S2**-Αισθητήριο θερμοκρασίας χαμηλού σημείου μπόιλερ

**S3**-Αισθητήριο θερμοκρασίας διαφορικού











# **ΚΕΝΤΡΙΚΑ ΣΥΣΤΗΜΑΤΑ ΗΛΙΑΚΩΝ ΒΕΒΙΑΣΜΕΝΗΣ ΚΥΚΛΟΦΟΡΙΑΣ**

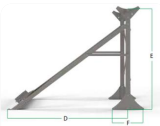

WWW.MECHANICALSOLUTIONS.GR

# SunTech

## ΚΕΝΤΡΙΚΑ ΣΥΣΤΗΜΑΤΑ ΗΛΙΑΚΩΝ ΒΕΒΙΑΣΜΕΝΗΣ ΚΥΚΛΟΦΟΡΙΑΣ

ΦΩΤΟΓΡΑΦΙΕΣ ΠΡΟΙΟΝΤΩΝ	200 LT		300 LT		500 LT	
	ΠΡΟΙΟΝΤΑ	ΤΕΜ	ΠΡΟΙΟΝΤΑ	ΤΕΜ	ΠΡΟΙΟΝΤΑ	ΤΕΜ
	200lt BLS2	1	300lt BLS2	1	500lt BLS2	1
	Συλλέκτης 2m <sup>2</sup>	2	Συλλέκτης 2m <sup>2</sup>	3	Συλλέκτης 2m <sup>2</sup>	5
	Βάση κεντρικού τaráσσας διπλή	1	•Διπλή βάση •Μονή βάση	1	•Διπλή βάση •Μονή βάση	•2 •1
	Solar kit	1	Solar kit	1	Solar kit	1
	Διαφορικός SUNTECH με 3 αισθητήρια	1	Διαφορικός SUNTECH με 3 αισθητήρια	1	Διαφορικός SUNTECH με 3 αισθητήρια	1
	Δοχείο διαστολής 18lt	1	Δοχείο διαστολής 24lt	1	Δοχείο διαστολής 24lt	1
	Αυτόματος πλήρωσης	1	Αυτόματος πλήρωσης	1	Αυτόματος πλήρωσης	1
	Βαλβίδα ασφαλείας 1/2" 6 bar	1	Βαλβίδα ασφαλείας 1/2" 6 bar	1	Βαλβίδα ασφαλείας 1/2" 6 bar	1
	Κυάθιο	3	Κυάθιο	3	Κυάθιο	3
	Αυτόματο εξαεριστικό	2	Αυτόματο εξαεριστικό	2	Αυτόματο εξαεριστικό	2
	Αντλία θερμότητας εσωτερικής τοποθέτησης ECO PLUS SWBC 3KW	1	Αντλία θερμότητας εσωτερικής τοποθέτησης ECO PLUS SWBC 3KW	1	Αντλία θερμότητας ECO PLUS SWBC 5.6KW	1
<b>ΤΙΜΗ</b>	<b>4.365 €</b>		<b>5.215 €</b>		<b>7.390 €</b>	

## ΚΕΝΤΡΙΚΑ ΣΥΣΤΗΜΑΤΑ ΗΛΙΑΚΩΝ ΒΕΒΙΑΣΜΕΝΗΣ ΚΥΚΛΟΦΟΡΙΑΣ

ΦΩΤΟΓΡΑΦΙΕΣ ΠΡΟΙΟΝΤΩΝ	800 LT		1000 LT		1500 LT	
	ΠΡΟΙΟΝΤΑ	ΤΕΜ	ΠΡΟΙΟΝΤΑ	ΤΕΜ	ΠΡΟΙΟΝΤΑ	ΤΕΜ
	800lt BLS2	1	1000lt BLS2	1	1500lt BLS2	1
	Συλλέκτης 2m <sup>2</sup>	8	Συλλέκτης 2m <sup>2</sup>	10	Συλλέκτης 2m <sup>2</sup>	15
	Βάση κεντρικού τaráτσας διπλή	4	Βάση κεντρικού τaráτσας διπλή	5	•Διπλή βάση •Μονή βάση	•7 •1
	Κυκλοφορητής 25/8	1	Κυκλοφορητής 25/8	1	Κυκλοφορητής 32/12	1
	Βαλβίδα ασφαλείας ½" 3 bar	1	Βαλβίδα ασφαλείας ½" 3 bar	1	Βαλβίδα ασφαλείας ½" 3 bar	1
	Διαφορικός SUNTECH με 3 αισθητήρια	1	Διαφορικός SUNTECH με 3 αισθητήρια	1	Διαφορικός SUNTECH με 3 αισθητήρια	1
	Δοχείο διαστολής 35lt	1	Δοχείο διαστολής 35lt	1	Δοχείο διαστολής 50lt	1
	Αυτόματος πλήρωσης	1	Αυτόματος πλήρωσης	1	Αυτόματος πλήρωσης	1
	Βαλβίδα ασφαλείας ½" 6 bar	1	Βαλβίδα ασφαλείας ½" 6 bar	1	Βαλβίδα ασφαλείας ½" 6 bar	1
	Κυάθιο	3	Κυάθιο	3	Κυάθιο	3
	Αυτόματο εξαεριστικό	2	Αυτόματο εξαεριστικό	2	Αυτόματο εξαεριστικό	2
	Αντλία θερμότητας ECO PLUS SWBC 9.5KW	1	Αντλία θερμότητας ECO PLUS SWBC 9.5KW	1	Αντλία θερμότητας ECO PLUS SWBC 13.5KW	1
<b>ΤΙΜΗ</b>	<b>11.085 €</b>		<b>11.530 €</b>		<b>16.885 €</b>	

# ***BOILER ΛΕΒΗΤΟΣΤΑΣΙΟΥ***





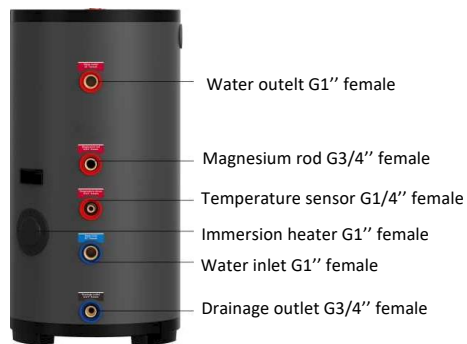

**SunTech**

Left View



Right View



-  Αντίσταση
-  Ράβδος μαγνήσιου
-  Κυάθιο
-  Εξαεριστικό
-  Ρυθμιζόμενα πόδια

Μοντέλο	HTW050010	HTW080010	HTW100010	HTW200010
Όγκος	50L	80L	100L	200L
Πίεση λειτουργίας	0.66Mpa (6.6bar)	0.66Mpa (6.6bar)	0.66Mpa (6.6bar)	0.66Mpa (6.6bar)
Max θερμοκρασία λειτουργίας	90°C	90°C	90°C	90°C
Min θερμοκρασία λειτουργίας	5°C	5°C	5°C	5°C
Κλάση ενεργειακής απόδοσης	B	B	B	B
Θερμικές απώλειες/ώρα	28.8W	29.4W	34.1W	42.6W
Ημερήσια πτώση θερμοκρασίας νερού	0.68°C	0.68°C	0.65°C	0.54°C
Υλικό μόνωσης	PU	PU	PU	PU
Πάχος μόνωσης	50mm	50mm	50mm	50mm
Υλικό συνδέσμων	SUS304	SUS304	SUS304	SUS304
Είσοδος / έξοδος νερού	1" BSP Θηλυκό	1" BSP Θηλυκό	1" 1/4 BSP Θηλυκό	1" 1/6 BSP Θηλυκό
Βαλβίδα εξαέρωσης	3/4" BSP Θηλυκό	3/4" BSP Θηλυκό	3/4" BSP Θηλυκό	3/4" BSP Θηλυκό
Στόμιο αποστράγγισης	3/4" BSP Θηλυκό	3/4" BSP Θηλυκό	3/4" BSP Θηλυκό	3/4" BSP Θηλυκό
Ηλεκτρική αντίσταση (προαιρετική)	1" BSP Θηλυκό	1" BSP Θηλυκό	1" BSP Θηλυκό	1" BSP Θηλυκό
Ράβδος μαγνησίου (προαιρετική)	G3/4" Θηλυκό	G3/4" Θηλυκό	G3/4" Θηλυκό	G3/4" Θηλυκό
Αισθητήρας θερμοκρασίας	G1/4" Θηλυκό	G1/4" Θηλυκό	G1/4" Θηλυκό	G1/4" Θηλυκό
Μανόμετρο πίεσης	G1/4" Θηλυκό	G1/4" Θηλυκό	G1/4" Θηλυκό	G1/4" Θηλυκό
Πιστοποίηση	CE	CE	CE	CE
Κανονισμός	EU812/20	EU812/20	EU812/20	EU812/20
Διαστάσεις	φ470*712mm	φ470*712mm	φ470*712mm	φ470*712mm
Διαστάσεις συσκευασίας	540*540*776mm	540*540*776mm	540*540*776mm	540*540*776mm
Εγγύηση	5 Χρόνια	5 Χρόνια	5 Χρόνια	5 Χρόνια
<b>ΤΙΜΗ ΠΡΟ ΦΠΑ</b>	<b>460 €</b>	<b>560 €</b>	<b>690 €</b>	<b>910 €</b>

# SunTech Buffers



## ΧΑΡΑΚΤΗΡΙΣΤΙΚΑ

- Θέση για δύο αισθητήρες
- Μόνωση πολυουρεθάνης 5cm
  - Θέση για αντίσταση
- Μεταλλικά Ρυθμιζόμενα ποδαράκια
  - Μούφες 1 ¼"
- Εξωτερικό μεταλλικό περίβλημα κατάλληλο για εξωτερική τοποθέτηση

ΠΕΡΙΓΡΑΦΗ	ΤΙΜΗ ΠΡΟ ΦΠΑ
Δοχείο Αδρανείας 50lt	300 €
Δοχείο Αδρανείας 100lt	402 €

\*Περιλαμβάνει ποδαράκια στήριξης διαπέδου και βάση επιτοίχιας στήριξης.

# SunTech Boilers



ΧΩΡΙΣ  
ΕΝΑΛΛΑΚΤΗ

Στις δεξαμενές θέρμανσης νερού χρήσεως ή D.H.W tanks (Domestic Hot Water) το νερό στην δεξαμενή είναι αυτό που προέρχεται από την ύδρευση και μπορούμε να το χρησιμοποιήσουμε για όλες τις δραστηριότητες μας.

Κατασκευάζονται σύμφωνα με τα Ευρωπαϊκά πρότυπα και διατίθενται από τα 150L έως 1000L. Διαθέτουν έως και δύο σπειροειδείς εναλλάκτες οι οποίοι μέσω συναγωγής, θερμαίνουν το νερό της κυρίας δεξαμενής. Πάνω στους εναλλάκτες μπορούμε να συνδέσουμε, ανάλογα τι διαθέτουμε, ηλιακούς συλλέκτες, καυστήρα (πετρελαίου, πέλλετ, ξύλου, αερίου κτλ), αντλία θερμότητας, δεξαμενές buffer και γενικά συσκευές που διαθέτουν κλειστά κυκλώματα θέρμανσης νερού. Η δεξαμενή διαθέτει επίσης υποδοχείς για αισθητήρες θερμοκρασίας, θερμομέτρου και ηλεκτρικής αντίστασης.

ΠΕΡΙΓΡΑΦΗ	ΤΙΜΗ ΠΡΟ ΦΠΑ
BOILER ΛΕΒΗΤΟΣΤΑΣΙΟΥ 100L-0	735€
BOILER ΛΕΒΗΤΟΣΤΑΣΙΟΥ 150L-0	826€
BOILER ΛΕΒΗΤΟΣΤΑΣΙΟΥ 200L-0	910€
BOILER ΛΕΒΗΤΟΣΤΑΣΙΟΥ 300L-0	1.065€
BOILER ΛΕΒΗΤΟΣΤΑΣΙΟΥ 500L-0	1.514€
BOILER ΛΕΒΗΤΟΣΤΑΣΙΟΥ 800L-0	2.545€
BOILER ΛΕΒΗΤΟΣΤΑΣΙΟΥ 1000L-0	2.905€
BOILER ΛΕΒΗΤΟΣΤΑΣΙΟΥ 1500L-0	4.649€
BOILER ΛΕΒΗΤΟΣΤΑΣΙΟΥ 2000L-0	5.667€
BOILER ΛΕΒΗΤΟΣΤΑΣΙΟΥ 2500L-0	7.205€
BOILER ΛΕΒΗΤΟΣΤΑΣΙΟΥ 3000L-0	8.742€

\*Στα boilers δεν συμπεριλαμβάνεται η ηλεκτρική αντίσταση

# SunTech Boilers

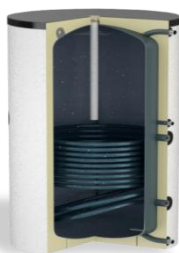

ΔΙΠΛΗΣ ΕΝΕΡΓΕΙΑΣ  
ΜΕ ΕΝΑ ΕΝΑΛΛΑΚΤΗ

## ΠΕΡΙΓΡΑΦΗ

## ΤΙΜΗ ΠΡΟ ΦΠΑ

BOILER ΛΕΒΗΤΟΣΤΑΣΙΟΥ 150L-1	913€
BOILER ΛΕΒΗΤΟΣΤΑΣΙΟΥ 200L-1	1.090€
BOILER ΛΕΒΗΤΟΣΤΑΣΙΟΥ 300L-1	1.550€
BOILER ΛΕΒΗΤΟΣΤΑΣΙΟΥ 500L-1	2.051€
BOILER ΛΕΒΗΤΟΣΤΑΣΙΟΥ 800L-1	2.656€
BOILER ΛΕΒΗΤΟΣΤΑΣΙΟΥ 1000L-1	3.500€
BOILER ΛΕΒΗΤΟΣΤΑΣΙΟΥ 1500L-1	4.870€
BOILER ΛΕΒΗΤΟΣΤΑΣΙΟΥ 2000L-1	5.796€
BOILER ΛΕΒΗΤΟΣΤΑΣΙΟΥ 2500L-1	7.194€
BOILER ΛΕΒΗΤΟΣΤΑΣΙΟΥ 3000L-1	8.592€

\*Στα boilers δεν συμπεριλαμβάνεται η ηλεκτρική αντίσταση

# SunTech Boilers



ΤΡΙΠΛΗΣ ΕΝΕΡΓΕΙΑΣ  
ΜΕ ΔΥΟ ΕΝΑΛΛΑΚΤΕΣ

## ΠΕΡΙΓΡΑΦΗ

## ΤΙΜΗ ΠΡΟ ΦΠΑ

BOILER ΛΕΒΗΤΟΣΤΑΣΙΟΥ 150L-2	1.002€
BOILER ΛΕΒΗΤΟΣΤΑΣΙΟΥ 200L-2	1.246€
BOILER ΛΕΒΗΤΟΣΤΑΣΙΟΥ 300L-2	1.656€
BOILER ΛΕΒΗΤΟΣΤΑΣΙΟΥ 500L-2	2.317€
BOILER ΛΕΒΗΤΟΣΤΑΣΙΟΥ 800L-2	2.962€
BOILER ΛΕΒΗΤΟΣΤΑΣΙΟΥ 1000L-2	3.848€
BOILER ΛΕΒΗΤΟΣΤΑΣΙΟΥ 1500L-2	5.537€
BOILER ΛΕΒΗΤΟΣΤΑΣΙΟΥ 2000L-2	6.463€
BOILER ΛΕΒΗΤΟΣΤΑΣΙΟΥ 2500L-2	7.892€
BOILER ΛΕΒΗΤΟΣΤΑΣΙΟΥ 3000L-2	9.236€

\*Στα boilers δεν συμπεριλαμβάνεται η ηλεκτρική αντίσταση

# ΠΡΟΪΟΝΤΑ ΛΕΒΗΤΟΣΤΑΣΙΟΥ



WWW.MECHANICALSOLUTIONS.GR



## Κυκλοφορητές Φλατζοί



### ΠΕΡΙΓΡΑΦΗ

ΤΙΜΗ  
ΠΡΟ ΦΠΑ

UHP ΚΥΚΛΟΦΟΡΗΤΗΣ 1 ½" 40-5F (200mm) μονοφασικός φλαντζωτός ορειχάλκινος	476 €
UHP ΚΥΚΛΟΦΟΡΗΤΗΣ 1 ½" 40-8F (200mm) μονοφασικός φλαντζωτός ορειχάλκινος	511 €
UHP ΚΥΚΛΟΦΟΡΗΤΗΣ 1 ½" 40-8 (200mm) 3 ταχυτήτων μονοφασικός φλαντζωτός χυτοσίδηρος	420 €
UHP ΚΥΚΛΟΦΟΡΗΤΗΣ 1 ½" 40-12-3F (250mm) 3 ταχυτήτων τριφασικός φλαντζωτός χυτοσίδηρος	1.103 €
UHP ΚΥΚΛΟΦΟΡΗΤΗΣ 1 ½" 40-18-3F (250mm) 3 ταχυτήτων τριφασικός φλαντζωτός χυτοσίδηρος	1.418 €
UHP ΚΥΚΛΟΦΟΡΗΤΗΣ 2" 50-80-3F (280mm) 3 ταχυτήτων τριφασικός φλαντζωτός χυτοσίδηρος	1.281 €
UHP ΚΥΚΛΟΦΟΡΗΤΗΣ 2" 50-12-3F (280mm) 3 ταχυτήτων τριφασικός φλαντζωτός χυτοσίδηρος	1.631 €
UHP ΚΥΚΛΟΦΟΡΗΤΗΣ 2" 50-18-3F (280mm) 3 ταχυτήτων τριφασικός φλαντζωτός χυτοσίδηρος	2.198 €
UHP ΚΥΚΛΟΦΟΡΗΤΗΣ 2" ½ 65-8-3F (340mm) 3 ταχυτήτων τριφασικός φλαντζωτός χυτοσίδηρος	1.533 €
UHP ΚΥΚΛΟΦΟΡΗΤΗΣ 2" ½ 65-12-3F (340mm) 3 ταχυτήτων τριφασικός φλαντζωτός χυτοσίδηρος	1.883 €
UHP ΚΥΚΛΟΦΟΡΗΤΗΣ 2" ½ 65-18-3F (340mm) 3 ταχυτήτων τριφασικός φλαντζωτός χυτοσίδηρος	2.520 €

\*Στις ανωτέρω τιμές δεν περιλαμβάνονται οι φλάντζες για την σύνδεση.



## Εξαρτήματα σύνδεσης



### ΠΕΡΙΓΡΑΦΗ ΕΙΔΟΥΣ

### ΤΙΜΗ ΠΡΟ ΦΠΑ

ΣΕΤ ΦΛΑΝΤΖΕΣ DN 40	27 €
ΣΕΤ ΦΛΑΝΤΖΕΣ DN 50	33 €
ΣΕΤ ΦΛΑΝΤΖΕΣ DN 65	40 €
ΣΕΤ ΦΛΑΝΤΖΕΣ DN 80	46 €

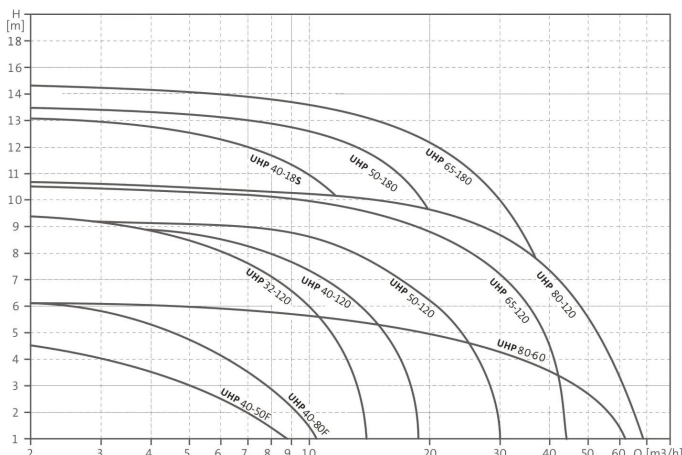



## Κυκλοφορητές 3 ταχυτήτων ορειχάλκινοι



### ΠΕΡΙΓΡΑΦΗ

### ΤΙΜΗ ΠΡΟ ΦΠΑ

UHP ΚΥΚΛΟΦΟΡΗΤΗΣ 1" 25-4S (180mm) 3 ταχυτήτων μονοφασικός ορειχάλκινος	<b>158 €</b>
UHP ΚΥΚΛΟΦΟΡΗΤΗΣ 1" 25-5S (180mm) 3 ταχυτήτων μονοφασικός ορειχάλκινος	<b>161 €</b>
UHP ΚΥΚΛΟΦΟΡΗΤΗΣ 1" 25-6S (180mm) 3 ταχυτήτων μονοφασικός ορειχάλκινος	<b>165 €</b>
UHP ΚΥΚΛΟΦΟΡΗΤΗΣ 1" 25-7S (180mm) 3 ταχυτήτων μονοφασικός ορειχάλκινος	<b>193 €</b>
UHP ΚΥΚΛΟΦΟΡΗΤΗΣ 1" 25-8S (180mm) 3 ταχυτήτων μονοφασικός ορειχάλκινος	<b>308 €</b>
UHP ΚΥΚΛΟΦΟΡΗΤΗΣ 1" 25-12S (180mm) 3 ταχυτήτων μονοφασικός ορειχάλκινος	<b>592 €</b>
UHP ΚΥΚΛΟΦΟΡΗΤΗΣ 1 1/4" 32-4S (180mm) 3 ταχυτήτων μονοφασικός ορειχάλκινος	<b>161 €</b>
UHP ΚΥΚΛΟΦΟΡΗΤΗΣ 1 1/4" 32-5S (180mm) 3 ταχυτήτων μονοφασικός ορειχάλκινος	<b>165 €</b>
UHP ΚΥΚΛΟΦΟΡΗΤΗΣ 1 1/4" 32-6S (180mm) 3 ταχυτήτων μονοφασικός ορειχάλκινος	<b>168 €</b>
UHP ΚΥΚΛΟΦΟΡΗΤΗΣ 1 1/4" 32-7S (180mm) 3 ταχυτήτων μονοφασικός ορειχάλκινος	<b>200 €</b>
UHP ΚΥΚΛΟΦΟΡΗΤΗΣ 1 1/4" 32-8S (180mm) 3 ταχυτήτων μονοφασικός ορειχάλκινος	<b>368 €</b>
UHP ΚΥΚΛΟΦΟΡΗΤΗΣ 1 1/4" 32-12S (180mm) 3 ταχυτήτων μονοφασικός ορειχάλκινος	<b>735 €</b>

\*Στις ανωτέρω τιμές δεν περιλαμβάνονται ρακόρ.



## Εξαρτήματα σύνδεσης



### ΠΕΡΙΓΡΑΦΗ ΕΙΔΟΥΣ

### ΤΙΜΗ ΠΡΟ ΦΠΑ

ΡΑΚΟΡ 1" ΜΑΥΡΟ (ΣΕΤ) ΜΕ ΤΣΙΜΟΥΧΑ	<b>8 €</b>
ΡΑΚΟΡ 1 1/4" ΜΑΥΡΟ (ΣΕΤ) ΜΕ ΤΣΙΜΟΥΧΑ	<b>12 €</b>
ΡΑΚΟΡ BALL-VAL 1" (ΣΕΤ)	<b>20 €</b>
ΡΑΚΟΡ BALL-VAL 1 1/4" (ΣΕΤ)	<b>26 €</b>

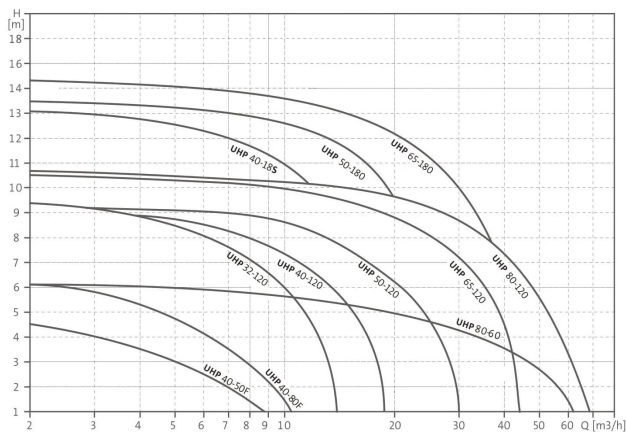



## Δοχεία διαστολής



- Μέγιστη πίεση λειτουργίας: 10 bar
- Θερμοκρασία λειτουργίας: -10°C έως +100°C
  - Μembrάνη που αντικαθίσταται
- Υλικό μεμβράνης Δοχείων Διαστολής: EPDM
- Υλικό μεμβράνης Δοχείων Ύδρευσης και Ηλιακών: BUTYL
- Σήμανση CE με βάση την οδηγία PED 97/23/CE

ΠΕΡΙΓΡΑΦΗ	Διάμετρος (mm)	Ύψος (mm)	Διατομή (inch)	ΤΙΜΗ ΠΡΟ ΦΠΑ
8 lt	270	200	3/4"	57 €
12lt	280	280	3/4"	62 €
18 lt	265	395	3/4"	70 €
25 lt	260	435	3/4"	77 €
35 lt με ποδαράκια	370	460	3/4"	115 €
50 lt με ποδαράκια	390	600	3/4"	134 €
80 lt με ποδαράκια	380	670	3/4"	214 €
105 lt με ποδαράκια	440	670	3/4"	296 €
150 lt με ποδαράκια	500	1080	1"	371 €
250 lt με ποδαράκια	580	1080	1 1/2"	495 €
300 lt με ποδαράκια	640	1080	1 1/2"	711 €



## Δοχεία ύδρευσης



### ΠΕΡΙΓΡΑΦΗ

### ΤΙΜΗ ΠΡΟ ΦΠΑ

ΠΙΕΣΤΙΚΟ 24LT ΦΟΥΣΚΑ

87 €

ΠΙΕΣΤΙΚΟ 35 LT ΟΡΘΙΟ

112 €

ΠΙΕΣΤΙΚΟ 60LT ΟΡΘΙΟ

177 €

ΠΙΕΣΤΙΚΟ 80LT ΟΡΘΙΟ

221 €

ΠΙΕΣΤΙΚΟ 100LT ΟΡΘΙΟ

299 €

ΠΙΕΣΤΙΚΟ 24 LT ΟΡΙΖΟΝΤΙΟ

90 €

ΠΙΕΣΤΙΚΟ 35 LT ΟΡΙΖΟΝΤΙΟ

120 €

ΠΙΕΣΤΙΚΟ 60LT ΟΡΙΖΟΝΤΙΟ

184 €

ΠΙΕΣΤΙΚΟ 80LT ΟΡΙΖΟΝΤΙΟ

232 €

ΠΙΕΣΤΙΚΟ 100LT ΟΡΙΖΟΝΤΙΟ

307 €



## Δοχεία ηλιακών και ZNX



### ΠΕΡΙΓΡΑΦΗ

### ΤΙΜΗ ΠΡΟ ΦΠΑ

ΔΟΧΕΙΟ 8LT

60 €

ΔΟΧΕΙΟ 12LT

68 €

ΔΟΧΕΙΟ 18LT

75 €

ΔΟΧΕΙΟ 24LT

94 €



## Εξαρτήματα και όργανα λεβητοστασίου

Διατίθεται μεγάλη γκάμα εξαρτημάτων του οίκου HANSA, απαραίτητων για λεβητοστάσια και υδραυλικών εγκαταστάσεων.

### Εξαεριστικά Δικτύου

ΠΕΡΙΓΡΑΦΗ	ΤΙΜΗ ΠΡΟ ΦΠΑ
ΕΞΑΕΡΙΣΤΙΚΟ ΔΙΚΤΥΟΥ 1/2 ΒΑΡΕΩΣ ΤΥΠΟΥ ΜΕ 1 ΕΞΑΕΡΩΤΗ CHROME	14 €
ΕΞΑΕΡΙΣΤΙΚΟ ΔΙΚΤΥΟΥ 1/2 ΒΑΡΕΩΣ ΤΥΠΟΥ ΜΕ 2 ΕΞΑΕΡΩΤΕΣ CHROME	17 €



### Βαλβίδες

ΠΕΡΙΓΡΑΦΗ	ΤΙΜΗ ΠΡΟ ΦΠΑ
ΒΑΛΒΙΔΑ ΠΙΕΣΕΩΣ ΘΕΡΜΟΚΡΑΣΙΑΣ ΓΙΑ ΞΥΛΟΚΑΖΑΝΟ CHROME	42 €
ΒΑΛΒΙΔΑ ΑΣΦΑΛΕΙΑΣ 1/2" 3,4 BAR CHROME ΒΑΡΕΩΣ ΤΥΠΟΥ	7 €
ΒΑΛΒΙΔΑ ΑΣΦΑΛΕΙΑΣ 1/2" 6,8,10 BAR CHROME ΒΑΡΕΩΣ ΤΥΠΟΥ	12 €
ΒΑΛΒΙΔΑ ΑΣΦΑΛΕΙΑΣ 3/4" 3,4,6 BAR CHROME ΒΑΡΕΩΣ ΤΥΠΟΥ	13 €
ΒΑΛΒΙΔΑ ΑΣΦΑΛΕΙΑΣ 1" 3,4 BAR CHROME ΒΑΡΕΩΣ ΤΥΠΟΥ	23 €



### Θερμοστάτες

ΠΕΡΙΓΡΑΦΗ	ΤΙΜΗ ΠΡΟ ΦΠΑ
ΕΠΑΦΗΣ ΜΟΝΟΣ ΘΕΡΜΑΝΣΗΣ 30°C έως 90°C	25 €
ΕΜΒΑΠΤΙΖΟΜΕΝΟΣ ΜΟΝΟΣ ΘΕΡΜΑΝΣΗΣ 30°C έως 90°C	32 €



### Φίλτρα Πετρελαίου

ΠΕΡΙΓΡΑΦΗ	ΤΙΜΗ ΠΡΟ ΦΠΑ
ΠΛΑΣΤΙΚΟ 3/8	12 €
ΠΛΑΣΤΙΚΟ 1/2	25 €
ΑΛΟΥΜΙΝΙΟΥ 3/8	16 €
ΑΛΟΥΜΙΝΙΟΥ 1/2	27 €
ΝΕΡΟΠΑΓΙΔΑ 1/2	45 €
ΘΕΡΜΑΙΝΟΜΕΝΟ 1/2	105 €





## Μανόμετρα-Θερμόμετρα



### ΠΕΡΙΓΡΑΦΗ

### ΤΙΜΗ ΠΡΟ ΦΠΑ

ΘΕΡΜΟΥΨΟΜΕΤΡΟ Φ80 AXIAL

25 €

ΘΕΡΜΟΥΨΟΜΕΤΡΟ Φ80 RADIAL

26 €

ΘΕΡΜΟΜΕΤΡΟ Φ63 AXIAL 20°C - 120°C

14 €

ΘΕΡΜΟΜΕΤΡΟ ΟΡΘΙΟ 20 °C - 120°C

28 €

ΘΕΡΜΟΜΕΤΡΟ ΓΩΝΙΑΚΟ 20 °C - 120°C

32 €

ΜΑΝΟΜΕΤΡΟ AXIAL 6,10,16,25 BAR

6 €

ΜΑΝΟΜΕΤΡΟ RADIAL 6,10,16,25 BAR

6 €

ΜΑΝΟΜΕΤΡΟ ΓΛΥΚΕΡΙΝΗΣ 16,25 BAR

14 €



## Αυτόματος Πλήρωσης – Διακόπτης Ροής



### ΠΕΡΙΓΡΑΦΗ

### ΤΙΜΗ ΠΡΟ ΦΠΑ

ΑΥΤΟΜΑΤΟΣ ΠΛΗΡΩΣΗΣ HANSA CHROME ΜΕ  
ΜΑΝΟΜΕΤΡΟ ΚΑΙ ΔΥΟ ΡΑΚΟΡ 1/2 ή 3/4  
ΕΙΣΟΔΟΥ-ΕΞΟΔΟΥ ΒΑΡΕΩΣ ΤΥΠΟΥ

60 €

ΔΙΑΚΟΠΤΗΣ ΡΟΗΣ 1"

91 €

# ΕΝΔΟΔΑΠΕΔΙΑ ΘΕΡΜΑΝΣΗ



# Ενδοδαπέδια θέρμανση



## PERT ΕVOH 5 "Blue Floor" σωλήνας με φράγμα οξυγόνου 5 στρωμάτων

**GROUP: C**

ΠΕΡΙΓΡΑΦΗ	ΝΕΟΣ ΚΩΔΙΚΟΣ	*	ΚΩΔΙΚΟΣ			MM	ΤΙΜΗ
16x2.0	1829198175		-	200	3000	M	1.28€
16x2.0	1829198183		-	600	2400	M	1.40€
17x2.0	1829198186		-	200	3000	M	1.50€
17x2.0	1829198185		-	600	2400	M	1.60€



## Ρακόρ ορειχάλκινου συλλέκτη "eurocone" για σωλήνες PERT και PEX-C

**GROUP: A**

ΠΕΡΙΓΡΑΦΗ	ΝΕΟΣ ΚΩΔΙΚΟΣ	*	ΚΩΔΙΚΟΣ			MM	ΤΙΜΗ
16 G¾"	1110271010		9006.57	10	150	pc	3.75€
17 G¾"	1810271001		-	10	120	pc	4.22€

### Παρατηρήσεις:

Καθιστά δυνατή την σύνδεση σωλήνων PEX-C και PERT σε συλλέκτες "eurocone"



## Πολυστρωματική σωλήνα PERTAL

**GROUP: B**

ΠΕΡΙΓΡΑΦΗ	ΝΕΟΣ ΚΩΔΙΚΟΣ	*	ΚΩΔΙΚΟΣ			MM	ΤΙΜΗ
16x2.0	1029196123		-	200	3000	M	1.60€
16x2.0	1029196031		-	600	2400	M	1.70€



## Ρακόρ ορειχάλκινου συλλέκτη "eurocone" για σωλήνες PERTAL

**GROUP: A**

ΠΕΡΙΓΡΑΦΗ	ΝΕΟΣ ΚΩΔΙΚΟΣ	*	ΚΩΔΙΚΟΣ			MM	ΤΙΜΗ
16 G¾"	1010271002		9012.08N	10	150	pc	4.00€

### Παρατήρηση:

Συνδυάζονται με εξαρτήματα και συλλέκτες τύπου "eurocone"



# Σύστημα στερέωσης Tacker

## Σύστημα Tacker EPS T-30 dB (ρολό των 5 μέτρων)

**GROUP: A1**

ΠΕΡΙΓΡΑΦΗ	ΝΕΟΣ ΚΩΔΙΚΟΣ	*			MM	ΤΙΜΗ/m <sup>2</sup>	ΤΙΜΗ/MM
35-3mm (1x5m) (Με μεταλλική επίστρωση)	1818211006		-	-	Pc.	12.60€	68€



## Σύστημα Tacker EPS100 038 (PS20) (ρολό των 5 μέτρων)

**GROUP: A1**

ΠΕΡΙΓΡΑΦΗ	ΝΕΟΣ ΚΩΔΙΚΟΣ	*			MM	ΤΙΜΗ/m <sup>2</sup>	ΤΙΜΗ/MM
30mm (1x5m) (Με μεταλλική επίστρωση)	1818211027		-	-	Pc.	12.22€	65€



## Αυτοκόλλητη ταινία με το λογότυπο της KAN-Therm

**GROUP: A**

ΠΕΡΙΓΡΑΦΗ	ΝΕΟΣ ΚΩΔΙΚΟΣ	*	ΚΩΔΙΚΟΣ			MM	ΤΙΜΗ/MM
60 m	1800183013		K-200700	-	1	pc	5.10€



## Κλιπ U42 για χειροκίνητη τοποθέτηση

**GROUP: A**

ΠΕΡΙΓΡΑΦΗ	ΝΕΟΣ ΚΩΔΙΚΟΣ	*			MM	ΤΙΜΗ/TMX	ΤΙΜΗ/MM
14-18 (42 mm) - 200 pcs	1800191002		-	-	pack	0.05€	10,7€



coil



bar



pipes in tube



bag



carton box



pallet

# Σύστημα στερέωσης σωλήνων με Μορφόπλακες



## Μορφόπλακα EPS200 (PS30) επιφάνεια 1,12 m<sup>2</sup> με φράγμα υδρατμών



ΔΙΑΣΤΑΣΕΙΣ	ΝΕΟΣ ΚΩΔΙΚΟΣ *			MM	ΤΙΜΗ/μ <sup>2</sup>	ΤΙΜΗ/ΜΜ
11 mm (0,8x1,4m)	1818211002	-	-	Pc.	16.50€	18.58€

Συνολικό ύψος μορφόπλακας 32mm

GROUP: A1

## Μορφόπλακα EPS T-24 dB επιφάνεια 1,12 m<sup>2</sup> με φράγμα υδρατμών



ΔΙΑΣΤΑΣΕΙΣ	ΝΕΟΣ ΚΩΔΙΚΟΣ *			MM	ΤΙΜΗ/μ <sup>2</sup>	ΤΙΜΗ/ΜΜ
30-2 mm (0,8x1,4m)	1818211003	-	-	Pc.	19.25€	21.19€

Συνολικό ύψος μορφόπλακας 51mm

GROUP: A1

## TBS – Σύστημα στερέωσης σωλήνων

### TBS πλάκα EPS150 036 (PS30) εμβαδόν 0,5 m<sup>2</sup> με οδεύσεις



ΔΙΑΣΤΑΣΕΙΣ	ΝΕΟΣ ΚΩΔΙΚΟΣ *			MM	ΤΙΜΗ/μ <sup>2</sup>	ΤΙΜΗ/ΜΜ
25 mm (0,5x1,0 m)	1818211001	-	-	Pc.	17.98€	8.99€

GROUP: A1

### Μεταλλικό προφίλ TBS



ΔΙΑΣΤΑΣΕΙΣ	ΝΕΟΣ ΚΩΔΙΚΟΣ *	ΚΩΔΙΚΟΣ			MM	ΤΙΜΗ
0,4 mm (1,0x0x12m)	1800213000	K-400100	1	40	Pc.	7.92€

GROUP: A

Παρατήρηση:  
Κατασκευασμένο από γαλβανιζέ χάλυβα. Κατάλληλο μόνο για σωλήνες Φ16 mm.

### TBS πλάκα EPS150 036 (PS30) εμβαδόν 0.5 m<sup>2</sup> χωρίς οδεύσεις



ΔΙΑΣΤΑΣΕΙΣ	ΝΕΟΣ ΚΩΔΙΚΟΣ *			MM	ΤΙΜΗ/μ <sup>2</sup>	ΤΙΜΗ/ΜΜ
25 mm (0,5x1,0 m)	1818211017	-	-	Pc.	10,7€	5,35€

GROUP: A1

### Φύλλο PE για σύστημα TBS



ΔΙΑΣΤΑΣΕΙΣ	ΝΕΟΣ ΚΩΔΙΚΟΣ *	ΚΩΔΙΚΟΣ			MM	ΤΙΜΗ
0,2 mm (2,0x50)	1818183000	K-500200	-	100	m <sup>2</sup>	1.60€

GROUP: A

Παρατήρηση:  
Χρησιμοποιείται για την κάλυψη του συστήματος πριν από την τοποθέτηση τσιμεντοκόνας

## Εξαρτήματα ενδοδαπέδιας θέρμανσης

### Περιμετρική ταινία διαστολής



ΔΙΑΣΤΑΣΕΙΣ	ΝΕΟΣ ΚΩΔΙΚΟΣ *	ΚΩΔΙΚΟΣ			MM	ΤΙΜΗ
8x150	1818255002	0.1022	-	25	M	1.39€
8x150	1818255003	0.1021	-	25	M	1.73€

GROUP: A

Παρατήρηση:  
Χρήση για μόνωση μεταξύ ενδοδαπέδιας θέρμανσης και τοίχου .

### Σετ αρμού διαστολής



ΤΥΠΟΣ	ΝΕΟΣ ΚΩΔΙΚΟΣ *			MM	ΤΙΜΗ/ΤΜΧ	ΤΙΜΗ/ΜΜ
PE αρμός	1800183007	-	2	m	2€	1,10€
Ράγα	1800209014	-	2	m	21.50€	-

GROUP: A

# Συλλέκτες και τα εξαρτήματά τους



## Συλλέκτης ενδοδαπέδιας InoxFlow με παροχόμετρα και θέση για σερβοκινητήρα (UFST MAX series)

**GROUP: E**



ΔΙΑΣΤΑΣΕΙΣ	ΝΕΟΣ ΚΩΔΙΚΟΣ *	ΚΩΔΙΚΟΣ			MM	ΤΙΜΗ
2 (362x190x84)	1316157139	-	-	1	pc.	Κ.Π.
3 (362x240x84)	1316157140	-	-	1	pc.	Κ.Π.
4 (362x290x84)	1316157141	-	-	1	pc.	Κ.Π.
5 (362x340x84)	1316157142	-	-	1	pc.	Κ.Π.
6 (362x390x84)	1316157143	-	-	1	pc.	272€
7 (362x440x84)	1316157144	-	-	1	pc.	309€
8 (362x490x84)	1316157145	-	-	1	pc.	Κ.Π.
9 (362x540x84)	1316157146	-	-	1	pc.	Κ.Π.
10 (362x590x84)	1316157147	-	-	1	pc.	Κ.Π.

### Παρατηρήσεις :

Οι συλλέκτες είναι σχεδιασμένοι για "eurocone" ρακόρ G $\frac{3}{4}$ " και ρακόρ G $\frac{3}{4}$ ".

Οι έξοδοι για κάθε κύκλωμα μεταξύ τους έχουν απόσταση 50mm. Τα παροχόμετρα ρυθμίζονται με εύρος **0 - 5,0 l/min**.

Οι σερβοκινητήρες πρέπει να διαθέτουν ρακόρ M30x1,5. Είσοδο επάνω – Έξοδος κάτω. Υδραυλική σύνδεση G1".

## Συλλέκτης ενδοδαπέδιας InoxFlow με παροχόμετρα και θέση για σερβοκινητήρα (UFST series)

**GROUP: E**



ΔΙΑΣΤΑΣΕΙΣ	ΝΕΟΣ ΚΩΔΙΚΟΣ *	ΚΩΔΙΚΟΣ			MM	ΤΙΜΗ
2 (362x190x84)	1316157077	-	-	1	pc.	Κ.Π.
3 (362x240x84)	1316157078	-	-	1	pc.	137€
4 (362x290x84)	1316157079	-	-	1	pc.	166€
5 (362x340x84)	1316157080	-	-	1	pc.	195€
6 (362x390x84)	1316157081	-	-	1	pc.	226€
7 (362x440x84)	1316157082	-	-	1	pc.	254€
8 (362x490x84)	1316157083	-	-	1	pc.	286€
9 (362x540x84)	1316157084	-	-	1	pc.	334€
10 (362x590x84)	1316157085	-	-	1	pc.	366€
11 (362x640x84)	1316157086	-	-	1	pc.	399€
12 (362x690x84)	1316157087	-	-	1	pc.	440€

### Παρατηρήσεις :

Οι συλλέκτες είναι σχεδιασμένοι για "eurocone" ρακόρ G $\frac{3}{4}$ " και ρακόρ G $\frac{3}{4}$ ".

Οι έξοδοι για κάθε κύκλωμα μεταξύ τους έχουν απόσταση 50mm. Τα παροχόμετρα ρυθμίζονται με εύρος **0 - 2,5 l/min**.

Οι σερβοκινητήρες πρέπει να διαθέτουν ρακόρ M30x1,5. Είσοδο επάνω – Έξοδος κάτω. Υδραυλική σύνδεση G1".

## Βάνες συλλέκτη με ρακόρ

**GROUP: E**



ΔΙΑΣΤΑΣΕΙΣ	ΝΕΟΣ ΚΩΔΙΚΟΣ *	ΚΩΔΙΚΟΣ			MM	ΤΙΜΗ/MM
G1" / G1"	1300183006	K-600400	1	20	set	31€

### Παρατήρηση:

Σετ βάνες 1" να χρησιμοποιηθούν μόνο όταν συνδεθεί ο συλλέκτης από τη μια πλευρά.



coil



bar



pipes in tube



bag



carton box



pallet

# Εξαρτήματα συλλεκτών



## Αρσενικός μαστός από νίκελ για επέκταση συλλεκτών

GROUP: E

ΔΙΑΣΤΑΣΕΙΣ	ΝΕΟΣ ΚΩΔΙΚΟΣ *	ΚΩΔΙΚΟΣ			MM	ΤΙΜΗ/ΜΜ
G1"	1300174042	-	10	100	Pc.	10,7€

### Παρατήρηση:

Ακατάλληλο για πόσιμο νερό. Χρησιμοποιείται για την σύνδεση συλλεκτών με στοιχεία επέκτασης.

## Ερμάρια συλλεκτών ενδοδαπέδιας

### Ερμάριο συλλεκτών Slim+

GROUP: D

ΔΙΑΣΤΑΣΕΙΣ (HxWxT) [mm]	ΝΕΟΣ ΚΩΔΙΚΟΣ *	ΚΩΔΙΚΟΣ			MM	ΤΙΜΗ/ΜΜ
750-850x550x110-160	1414183019	-	1	27	Pc.	136€
750-850x700x110-160	1414183020	-	1	21	Pc.	153€
750-850x850x110-160	1414183021	-	1	19	Pc.	167€

## Στοιχεία αυτοματισμού- Basic+

### Θερμοστάτης χώρου με LCD οθόνη

GROUP: A

ΔΙΑΣΤΑΣΕΙΣ	ΝΕΟΣ ΚΩΔΙΚΟΣ *	ΚΩΔΙΚΟΣ			MM	ΤΙΜΗ/ΜΜ
230V	1802265020	K-800222	-	1	Pc.	83,5€

### Παρατήρηση:

Ο θερμοστάτης είναι σχεδιασμένος για τους σερβοκινητήρες, με κωδικό 1802003004 και 1802003006 και συνεργάζεται με τα τερματικά block, με κωδικό 1802212013, 1802212014, 1802212015, 1802212016. Απαιτούνται τουλάχιστον 3 καλώδια.

### Τερματικό block Basic+(ψύξης-θέρμανσης) 6 ζωνών

GROUP: A

Version	ΝΕΟΣ ΚΩΔΙΚΟΣ *	ΚΩΔΙΚΟΣ			MM	ΤΙΜΗ/ΜΜ
230V	1802212015	K-800226	-	1	Pc.	200€

### Σερβοκινητήρας 230V με αντάπτορα M30 x 1,5

GROUP: A

Version	ΝΕΟΣ ΚΩΔΙΚΟΣ *	ΚΩΔΙΚΟΣ			MM	ΤΙΜΗ/ΜΜ
NC type	1802212036	-	-	1	Pc.	42,8€

### Παρατήρηση:

Ο σερβοκινητήρας περιέχει δικό του M30x1,5 adapter.

### Μετασχηματιστής ρεύματος 230V-24V για τερματικό μπλόκ Basic+

GROUP: A

ΝΕΟΣ ΚΩΔΙΚΟΣ *	ΚΩΔΙΚΟΣ			MM	ΤΙΜΗ/ΜΜ
1802265040	K-800232	-	1	Pc.	90€



coil



bar



pipes in tube



bag



carton box



pallet

# Πρόσθετα εξαρτήματα-εργαλεία



## Ρευστοποιητής τσιμετοκονίας

GROUP: A



ΔΙΑΣΤΑΣΕΙΣ	ΝΕΟΣ ΚΩΔΙΚΟΣ	*	ΚΩΔΙΚΟΣ			MM	ΤΙΜΗ/MM
	1800014001		-	-	10lt.	Pc.	83€

## Plastic bend support

GROUP: A



ΔΙΑΣΤΑΣΕΙΣ	ΝΕΟΣ ΚΩΔΙΚΟΣ	*	ΚΩΔΙΚΟΣ			MM	ΤΙΜΗ/MM
-/14-18	1700218003		8058	50	200	Pc.	1,4€

**Note:**

Η πρώτη σειρά αφορά σωλήνες με προστατευτικό σωλήνα.

## Tacker tool for clips

GROUP: K



ΔΙΑΣΤΑΣΕΙΣ	ΝΕΟΣ ΚΩΔΙΚΟΣ	*	ΚΩΔΙΚΟΣ			MM	ΤΙΜΗ/MM
	1950267002		K-200502	-	1	Pc.	292€

Το εργαλείο tacker έχει σχεδιαστεί για ταινία κλιπ ,δηλαδή στανταρ και κοντά κλιπ

## Κλιπ U42 σε σειρά για τοποθέτηση με εργαλείο Tacker (μπλοκ 50 τμχ)

GROUP: A



ΔΙΑΣΤΑΣΕΙΣ	ΝΕΟΣ ΚΩΔΙΚΟΣ	*			MM	ΤΙΜΗ/TΜΧ	ΤΙΜΗ/MM
14-18 (42mm) 300 pcs	1800191010		-	-	Pack	0.06€	19,2€

## Ανέμη σωλήνων ενδοδαπέδιας

GROUP: K



ΔΙΑΣΤΑΣΕΙΣ	ΝΕΟΣ ΚΩΔΙΚΟΣ	*	ΚΩΔΙΚΟΣ			MM	ΤΙΜΗ/MM
	1928270001		K-100620	-	1	Pc.	240€

## TBS κόφτης διαμόρφωσης αυλακώσεων

GROUP: K



ΔΙΑΣΤΑΣΕΙΣ	ΝΕΟΣ ΚΩΔΙΚΟΣ	*	ΚΩΔΙΚΟΣ			MM	ΤΙΜΗ/MM
	1950267005		K-400300	-	1	Pc.	263€

Παρατήρηση:  
Κόφτης TBS

## Εξάρτημα διαμόρφωσης αυλακώσεων

GROUP: K



ΔΙΑΣΤΑΣΕΙΣ	ΝΕΟΣ ΚΩΔΙΚΟΣ	*	ΚΩΔΙΚΟΣ			MM	ΤΙΜΗ/MM
	1950267000		K-400400	-	1	Pc.	153€



coil



bar



pipes in tube



bag



carton box



pallet

## NOVAFLOOR Πλάκα ενδοδαπέδιας - Novafloor



Το καινοτόμο σύστημα θέρμανσης **NOVAFLOOR** συνδυάζει όλα τα πλεονεκτήματα της κλασικής ενδοδαπέδιας θέρμανσης με αυτά των συστημάτων ξηράς δόμησης.

Το υπόστρωμα του συστήματος είναι από πλάκα εξηλασμένης πολυστερίνης υπενδεδυμένη με αλουμίνιο. Υψηλή μηχανική αντοχή (400 kPa) σε σύγκριση με τη κλασική ενδοδαπέδια που φτάνει έως 200 kPa. Η επικάλυψη αλουμινίου αυξάνει τη θερμική απόδοση του συστήματος καθώς δημιουργεί μεγάλη και ενιαία επιφάνεια ακτινοβολίας.

□ Η ειδικά διαμορφωμένη αλουμινένια επιφάνεια μέσα στην οποία οδεύει η σωλήνα παρουσιάζει εξαιρετική ευελιξία επιτρέποντας εύκολη και ασφαλή διάστρωση καθώς εκτός από μεγάλη επιφάνεια επαφής εγγυάται και την προστασία της.

□ Η τελική επιφάνεια εφαρμόζεται απευθείας πάνω στο προφίλ αλουμίνιο ελαχιστοποιώντας το ελάχιστο απαιτούμενο ύψος στα 2cm. Πλακάκι, ξύλο ή εμφανές μπετό εφαρμόζεται απ' ευθείας δίχως ανάγκη χρήσης θερμομπετό ή τσιμεντοσανίδας.

ΠΕΡΙΓΡΑΦΗ	ΔΙΑΣΤΑΣΕΙΣ (Π x Μ x Υ)	ΤΙΜΗ / ΤΜΧ	ΤΙΜΗ /m2
Πλάκα NOVAFLOOR	600mm x 1200mm x 20mm	27,8 €	38,5 €

## NOVAFLOOR Novafloor cement XPS

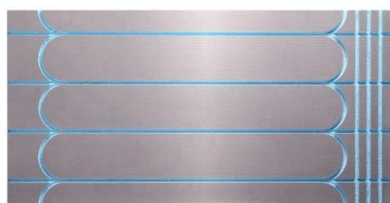

Η αυλακωτή τσιμεντοσανίδα XPS συνδυάζει την ανθεκτικότητα του εξηλασμένου πολυστερενίου (XPS) με την αντοχή του υαλοπλέγματος σε συμπίεση 350XPS (kPa) και των στρώσεων τσιμέντου και στις δύο πλευρές. Ο εσωτερικός πυρήνας από XPS εξασφαλίζει αποτελεσματική θερμομόνωση, μειώνοντας τη θερμική απώλεια και ενισχύοντας την ενεργειακή απόδοση. Η τσιμεντοστρωμένη επιφάνεια με υαλοπλέγμα αποτελεί ιδανική βάση για απευθείας τοποθέτηση πλακιδίων. Αυτό το ολοκληρωμένο προϊόν προσφέρει στεγανότητα, μόνωση και δομική στήριξη, γεγονός που το καθιστά δημοφιλή επιλογή για συστήματα ενδοδαπέδιας θέρμανσης και εξαιρετική λύση για επενδύσεις με πλακάκια σε υγρά περιβάλλοντα όπως τα μπάνια, οι κουζίνες κ.ά.

ΔΙΑΜΕΤΡΟΣ ΣΩΛΗΝΑ	ΔΙΑΣΤΑΣΕΙΣ ΠΡΟΙΟΝΤΟΣ (mm)	ΑΠΟΣΤΑΣΗ ΣΩΛΗΝΑ (mm)	ΠΑΧΟΣ ΤΣΙΜΕΝΤΟΥ (mm)	ΜΟΝΩΤΙΚΟ ΥΛΙΚΟ	ΑΝΤΟΧΗ ΣΕ ΣΥΜΠΙΕΣΗ XPS (kPa)	ΤΙΜΗ/ΤΜΧ	ΤΙΜΗ /m2
16	1200x600x20 1200x600x25	150	1	XPS	350	29.50 €	42.25 €

## NOVAFLOOR Σωλήνα – Blue Floor EVOH 5 & PE-RT/AL/PE-RT



□ Η σωλήνα PE-RT (2<sup>ης</sup> γενιάς) και η PE-RT/AL/PE-RT , με φράγμα οξυγόνου έχουν υψηλή αντοχή σε θερμική καταπόνηση και πολύ μεγάλη ευκαμψία. Ενώ οι συλλέκτες είναι ανοξείδωτοι.

ΠΕΡΙΓΡΑΦΗ	ΔΙΑΣΤΑΣΕΙΣ		MM	ΤΙΜΗ/ΜΜ
PE-RT EVOH 5 (BLUE FLOOR)	16 × 2,0	200	M	1.28€
PE-RT EVOH 5 (BLUE FLOOR)	16 × 2,0	600	M	1.39€
PE-RT/AL/PE-RT	16 × 2,0	200	M	1.60€
PE-RT/AL/PE-RT	16 × 2,0	600	M	1.71€

## NOVAFLOOR Primer και κόλλα - Novafloor



□ Το Primer της Novafloor , επιτρέπει την στρώση ξύλου ή πλακακιού απευθείας πάνω στην πλάκα ενδοδαπέδιας , ελαχιστοποιώντας το απαιτούμενο ύψος στα 2cm.

ΠΕΡΙΓΡΑΦΗ	ΠΟΣΟΤΗΤΑ	ΤΙΜΗ
NOVAFLOOR Epoxy Primer (A+B) (8-12 m <sup>2</sup> /lt)	10 lt.	222 €
NOVAFLOOR Primer C (5-6 m <sup>2</sup> /lt)	10 lt.	59 €
Αφρός πολυουρεθάνης χαμηλής διόγκωσης (15-20 m <sup>2</sup> /lt)	750 ml.	11,77 €



## ΛΟΓΑΡΙΑΣΜΟΙ ΣΥΝΕΡΓΑΖΟΜΕΝΩΝ ΤΡΑΠΕΖΩΝ

ΕΠΩΝΥΜΙΑ	ΔΑΤΣΕΡΗΣ ΝΙΚΟΛΑΟΣ ΚΑΙ ΣΙΑ ΟΕ
ΕΘΝΙΚΗ ΤΡΑΠΕΖΑ	GR39 0110 4310 0000 4314 4009 339
ΠΕΙΡΑΙΩΣ	GR20 0172 7560 0057 5605 8737 360
ALPHA BANK	GR36 01406 6906 6900 2002 004 123
EUROBANK	GR54 0260 1670 0006 8020 0288 971



### **ΑΓΙΟΣ ΝΙΚΟΛΑΟΣ ΚΡΗΤΗ**

Επιμενίδου 14  
2841023271



### **ΜΕΤΑΜΟΡΦΩΣΗ, ΑΘΗΝΑ**

Ρήγα Φεραίου & Σπάρτης 16  
2162027470



**Mechanical Solutions**



**Mechanical.Solutions**



**www.mechanicalsolutions.gr**